



SANiTEC

Professional cleaning solutions

Catalogo prodotti





Pure power

Potenza pura per i professionisti del pulito

Sanitec è la linea di Italchimica dedicata alla detergenza e alla cosmesi professionale, dove la precisione della scienza incontra l'eccellenza della performance.

Ogni prodotto Sanitec nasce dalla ricerca Italchimica ed è studiato nei suoi laboratori per garantire massime prestazioni, sicurezza d'uso e rispetto per l'ambiente.

La gamma completa di soluzioni copre le esigenze di Ho.Re.Ca., industria, facility management, lavanderie professionali e strutture medico-sanitarie, offrendo risultati costanti e misurabili in ogni applicazione.

Indice

Sanitec e Italchimica 6

Le aree di applicazione	6
Italchimica	8
Sanitec	10
Sostenibilità	12

Cucina 15

Lavaggio meccanico stoviglie	21
Sistema concentrato Trilogy	27
Disincrostanti	30
Lavaggio stoviglie manuale	31
Disinfettanti	33
Sgrassatori e detersivi per superfici	36

Pavimenti 45

Detersivi profumatori	50
Detersivi	52
Disinfettanti	58
Altre superfici	60

Multisuperficie 63

Bagno e WC	66
Vetro e spolvero	74
Disinfettanti	76
Altre superfici	78
Sistema concentrato Dosy	80
Kit	84
Accessori	87

Profumatori 89

Pavimenti e superfici dure	92
Ambienti	94
Ambienti e tessuti	96

Lavanderia 99

Dosaggio automatico	107
L-Brain Connect e accessori	112
Dosaggio manuale	114
Pretrattanti	118



Cura corpo **121**

Detergenti mani	123
Detergenti corpo	130
Crema corpo	132

Superfici lapidee e metalliche **135**

PETRA 24®	139
Detergenti	140
Additivi	143

Industria **147**

Detergenti	148
Detergenti mani	150

Piscina **153**

Tattamento acque piscine	154
--------------------------	------------

Ecolabel **159**

Prodotti certificati Ecolabel	161
Kit Green Power	167

Disinfettanti **169**

Prodotti certificati PMC	171
Kit disinfezione	177

Indice alfabetico	178
Indice codice prodotto	180
Icone e certificazioni	182

Le aree di applicazione

La gamma Sanitec si articola in linee specifiche progettate per una varietà di utilizzi professionali. Sanitec risponde a tutte le esigenze delle imprese di pulizia, del settore Ho.Re.Ca., dell'industria, delle lavanderie, delle strutture assistenziali e medico-sanitarie.

La sua versatilità si estende anche alla pulizia delle piscine, fino al trattamento di monumenti di valore storico e artistico, a gamme specifiche per la cura del corpo.

Cucina

- Detergenti efficaci e rispettosi delle superfici
- Completa idoneità ai piani di controllo H.A.C.C.P



Pavimenti e altre superfici

- Detergenti per superfici difficili, adatti a tutte le aree di applicazione
- Prodotti ad alta concentrazione senza necessità di DPI al dosaggio di utilizzo
- Profumatori per ambienti e tessuti



Lavanderia

- Formulazioni super concentrate fino a 3 volte rispetto ai prodotti standard
- Sistema certificato Ecolabel



Cura corpo

- Prodotti specificamente sviluppati per applicazioni sanitarie
- Formulazioni delicate per una efficace detersione e cura di qualsiasi tipo di pelle



Superfici lapidee e metalliche

- Rimozione delle macchie di solfatazione e delle croste annerite causate dall'inquinamento
- Linea che mantiene intatte le caratteristiche della pietra, rispettosa dell'ambiente e sicura per l'utilizzatore



Italchimica

Scienza, tecnologia e affidabilità industriale

Italchimica, azienda proprietaria del marchio Sanitec, è tra i principali operatori industriali italiani nella progettazione, formulazione e produzione di detergenti e cosmetici ad alta specializzazione. Con un approccio rigorosamente *science-driven* basato sulla ricerca scientifica, sviluppa soluzioni professionali che migliorano la qualità di vita delle persone, con un'attenzione costante all'efficienza dei processi e alla tutela delle risorse naturali e dell'ambiente.

L'integrazione interna di ricerca e sviluppo, produzione e controllo qualità consente a Italchimica di garantire standard elevati, tracciabilità completa e prestazioni misurabili in ogni fase del ciclo produttivo. I laboratori, dotati di tecnologie analitiche avanzate, lavorano secondo protocolli scientifici che assicurano formulazioni stabili, efficaci e sicure per l'utilizzatore e per l'ambiente.



Grazie ad una moderna struttura industriale a Padova di 30 mila metri quadri, ad un polo logistico di oltre 20 mila, a 10 linee di produzione e ad un'organizzazione orientata alla collaborazione continua con il cliente, Italchimica offre risposte rapide e soluzioni personalizzate ai professionisti dell'Ho.Re.Ca., dell'industria, del facility management, delle lavanderie professionali e del settore medicale.



La nostra

Vision

Italchimica crea prodotti di detergenza e cosmetici innovativi e sostenibili per la qualità di vita delle persone e la cura del pianeta.

La nostra

Mission

Italchimica è l'operatore industriale di riferimento in Italia nella creazione, produzione e commercializzazione di formule di detergenza e cosmetici che contribuiscono al miglioramento della qualità di vita delle persone, nel rispetto delle risorse naturali, servendo in modo rapido e proattivo sia il mercato professionale che di consumo.

Italchimica con un servizio affidabile e un'organizzazione in costante dialogo con il cliente, dà risposte veloci e anticipa i bisogni dei suoi clienti.

I nostri valori



Rapidità

Lavoriamo con slancio innovativo, rigore e professionalità per dare risposte rapide ai nostri clienti, partner e alla comunità



Trasparenza

Comunichiamo in modo trasparente il nostro modo di operare, le nostre formule e claim, i nostri obiettivi di sviluppo



Creazione

Siamo curiosi e aperti ai cambiamenti, possiamo creare grandi cose. Ci contraddistinguono professionalità, tecnicità e spirito innovativo, per progredire e innovare, sempre e con grande adattabilità



Sanitec, dall'esperienza Italchimica

Sanitec è nato da ricerca innovativa e da un sistema industriale efficiente e certificato. Rappresenta oggi un punto di riferimento per i professionisti della pulizia in Italia e in oltre 60 Paesi nel mondo. Una combinazione unica di potenza, tecnologia e affidabilità.

La Ricerca & Sviluppo è il cuore di Italchimica, proprietaria del brand Sanitec, un sistema integrato dove chimica, tecnologia, marketing e sostenibilità operano in sinergia per generare soluzioni ad alte prestazioni per la detergenza e la cosmesi professionale. Ogni progetto nasce dall'ascolto del mercato e dall'analisi dei bisogni reali di professionisti e utenti finali, trasformando requisiti operativi in protocolli formulativi rigorosi.

Un metodo scientifico orientato alla cura delle risorse naturali

L'approccio R&D di Italchimica mette al centro ambiente e risorse naturali. Le attività di ricerca sono guidate da criteri di responsabilità e tracciabilità, privilegiando materie prime rinnovabili e biodegradabili, ingredienti per quanto possibile reperibili localmente e soluzioni formulate per ridurre l'impatto ambientale lungo tutto il ciclo di vita del prodotto.

Dagli studi di fattibilità alla scelta delle materie prime, dalle analisi di benchmark all'aggiornamento formulativo continuo, ogni fase risponde ad un principio chiaro: sviluppare prodotti efficaci, sicuri e sostenibili, con claim scientificamente verificati.

Team qualificati in diverse discipline scientifiche e tecniche svolgono attività di:

- **New business development**
- **Quality control**
- **Current business**
- **Regulatory**

Numeri

che raccontano l'efficienza della ricerca

La struttura R&D di Italtchimica opera con un modello industriale evoluto, supportato da laboratori dotati di tecnologie analitiche avanzate. I dati chiave dell'attività scientifica:

50K

Analisi di laboratorio eseguite ogni anno

400

Formulazioni attive e in continuo sviluppo

40

Prodotti PMC

Presidio Medico Chirurgico

57

Prodotti Ecolabel

Certificazioni

I prodotti Italtchimica per la cura della casa e della persona, così come per l'igiene e la disinfezione di spazi professionali e domestici, dall'hôtellerie alle strutture sanitarie e mediche, fino alla ristorazione, sono certificati e conformi agli standard di sicurezza.

La priorità di Italtchimica è garantire la conformità regolatoria e mantenere elevati standard qualitativi nel tempo, attraverso rigorosi controlli e una verifica continua dei claim.

Certificazioni di prodotto



Certificazioni di sistema



Sistema di Gestione per la Parità di Genere



Sostenibilità come scelta industriale

Green Change Matters è il percorso di sostenibilità di Italtchimica fondato su dati misurabili, responsabilità scientifica e miglioramento continuo. Un approccio concreto che integra sostenibilità, innovazione e performance, trasformando la chimica in un driver di valore per le persone, l'ambiente e i mercati in cui l'azienda opera.

Ogni anno Italtchimica rendiconta i propri risultati attraverso il Bilancio di Sostenibilità, basato su un sistema di misurazione delle emissioni e degli impatti ambientali certificato ISO 14064. Un processo che garantisce trasparenza, affidabilità e un monitoraggio costante dei progressi, a supporto di decisioni industriali sempre più consapevoli.



Con il QR code,
è possibile accedere all'ultimo
bilancio di sostenibilità
e al pieghevole che ne evidenzia gli
aspetti salienti, oltre all'archivio dei
rapporti precedenti.

Risorse idriche

Privilegiamo formulazioni concentrate, ottimizziamo la gestione dell'acqua per limitare gli impatti di packaging e trasporto



Materie prime

Selezioniamo materiali facilmente biodegradabili per contribuire alla salvaguardia dell'ambiente



Misurare per migliorare

Nell'ambito del proprio percorso ESG, Italtchimica ha ottenuto la certificazione ISO 14064-1:2018, lo standard internazionale che definisce i criteri per la quantificazione, il monitoraggio e la rendicontazione delle emissioni di gas serra (GHG) in coerenza con i framework climatici delle Nazioni Unite.

L'adozione di questo sistema consente all'azienda di disporre di un inventario strutturato e verificato della propria *carbon footprint*, individuando con precisione le principali fonti emissive lungo l'intera catena del valore, incluse le emissioni dirette e quelle indirette legate a energia, trasporti e materie prime.

La certificazione rappresenta uno strumento operativo di gestione ambientale: i dati raccolti orientano piani di miglioramento concreti e misurabili, che includono l'ottimizzazione logistica e intermodale, l'efficiamento della pallettizzazione, lo sviluppo di packaging riciclabili e sistemi di recupero degli scarti, il riutilizzo delle acque industriali e l'incremento di formulazioni con tensioattivi biodegradabili.

Un sistema che si basa su metriche riconosciute a livello globale, che consente a Italtchimica di monitorare nel tempo le proprie performance ambientali e di integrare la sostenibilità nei processi produttivi in modo strutturato e continuativo.

Packaging

Favoriamo la scelta di componenti riciclati, recuperati e idonei a processi di riciclo



Rifiuti

Ci impegnamo ad individuare opportunità per generare valore al fine vita dei materiali attraverso il loro recupero e riciclo



Emissioni

Investiamo in energia pulita con un piano di riduzione e compensazione di CO₂



Risorse energetiche

Autoproduciamo energia da fonti rinnovabili grazie all'investimento in nuove tecnologie





Cucina

Prodotti di qualità per la pulizia e l'igiene delle cucine professionali

Pulizia e igiene nelle cucine professionali sono essenziali per garantire ai clienti la sicurezza di cibi e bevande. Le aree di lavaggio, conservazione e cottura devono essere pulite con prodotti di qualità e nel rispetto di specifiche procedure igieniche che garantiscano una manipolazione sicura degli alimenti.

Dal lavaggio delle stoviglie, alla detersione e disinfezione delle superfici, Sanitec offre soluzioni altamente performanti per facilitare le operazioni di pulizia quotidiana nelle cucine professionali. Sono state sviluppate specifiche formulazioni per eliminare ogni tipologia di sporco e preservare le diverse superfici presenti in cucina.



LE FASI DEL PROCESSO DI LAVAGGIO MECCANICO DELLE STOVIGLIE

FASE 1



AMMOLLO

L'ammollo ha la funzione di **rimuovere lo sporco più ostinato** prima dell'ingresso in macchina delle stoviglie.

FASE 2



LAVAGGIO

Il lavaggio principale **attacca, scioglie e tiene in sospensione lo sporco** presente sulle stoviglie.

Importante in questa fase è avere il corretto livello di alcalinità per consentire al prodotto di agire più efficacemente, saponificando oli e grassi per renderli solubili in acqua.

FASE 3



RISCIACQUO

Il risciacquo ha l'obiettivo di **eliminare i residui di soluzione detergente e le particelle di sporco** in sospensione.

L'aggiunta del brillantante favorisce l'asciugatura delle stoviglie riducendo la tensione superficiale dell'acqua e prevenendo il deposito di calcare su stoviglie e macchina.

PRODOTTI	AMMOLLO	LAVAGGIO	RISCIACQUO
STOVIL GREEN POWER Cod. 4017 e 4018 - Certificato Ecolabel		●	
STOVIL ULTRA Cod. 1140 e 1144		●	
STOVIL POWER Cod. 1120 e 1123		●	
STOVIL ACTIVE Cod. 1100 e 1103		●	
STOVIL OSMOS Cod. 1180		●	
STOVIL CHLOR Cod. 1172 e 1168		●	
STOVIL BAR Cod. 1110		●	
STOVIL FAST Cod. 1166	●	●	
STOVIL TABS Cod. 1160		●	
STOVIL GEL Cod. 1161-S e 1104	●	●	
BRILL GREEN POWER Cod. 4019 e 4020 - Certificato Ecolabel			●
BRILL ULTRA Cod. 1150 e 1153			●
BRILL POWER Cod. 1130 e 1134			●
BRILL OSMOS Cod. 1191			●
TRILOGY WASH T1 Cod. 4012		●	
TRILOGY BOOST T2 Cod. 4013		●	
TRILOGY RINSE T3 Cod. 4014			●

PRODOTTI E SUPERFICI: LAVAGGIO STOVIGLIE

DISINCROSTAZIONE/ PULIZIA PERIODICA LAVASTOVIGLIE

Dekal - 1950



LAVAGGIO MECCANICO STOVIGLIE

Stovil Ultra - 1140, 1144

Stovil Power - 1120, 1123

Stovil Active - 1100, 1103

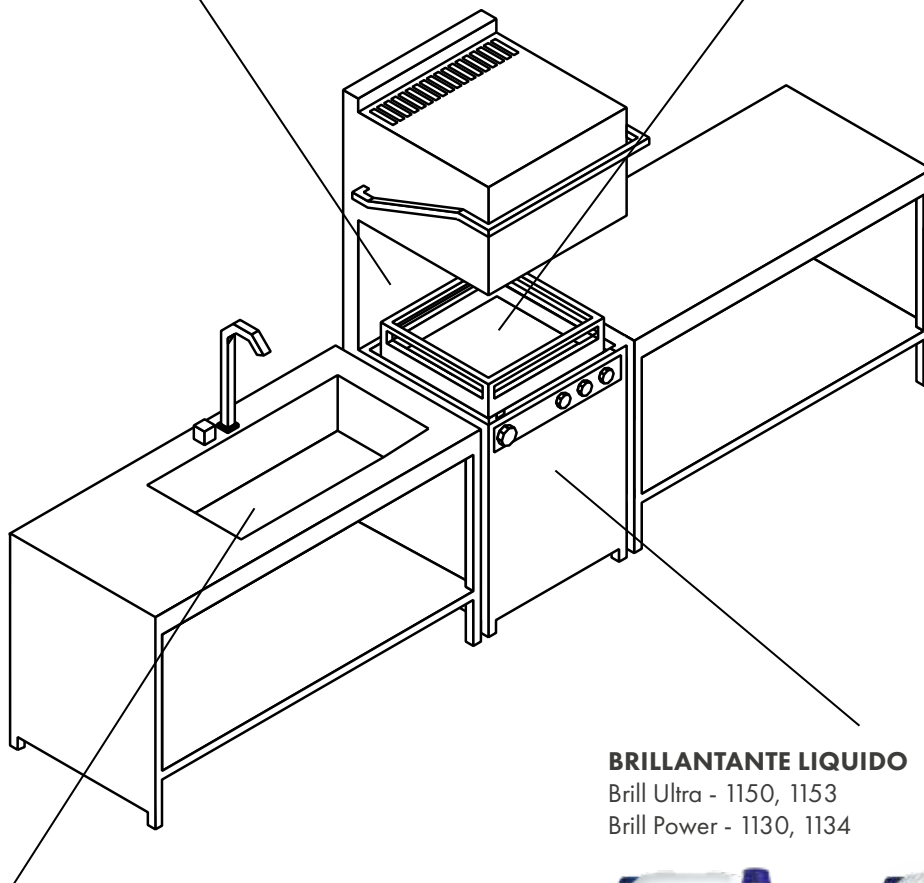

BRILLANTE LIQUIDO

Brill Ultra - 1150, 1153

Brill Power - 1130, 1134



LAVAGGIO MANUALE STOVIGLIE E AMMOLLO

Stovil Fast - 1166

Neopol - 1274, 1276, 1231, 1230, 1271, 1270

Washup - 1242-S, 1240

Washup Powder - 1291



PRODOTTI E SUPERFICI: PREPARAZIONE ALIMENTI

PULIZIA FORNO

Fornonet - 1960-S, 1961
Oven Power - 1965
Brill Oven - 1967



SUPERFICI SPECIFICHE

Induction Hobs - 1836
Inox - 1875-S
SteelPro - 1813
Silver - 1881

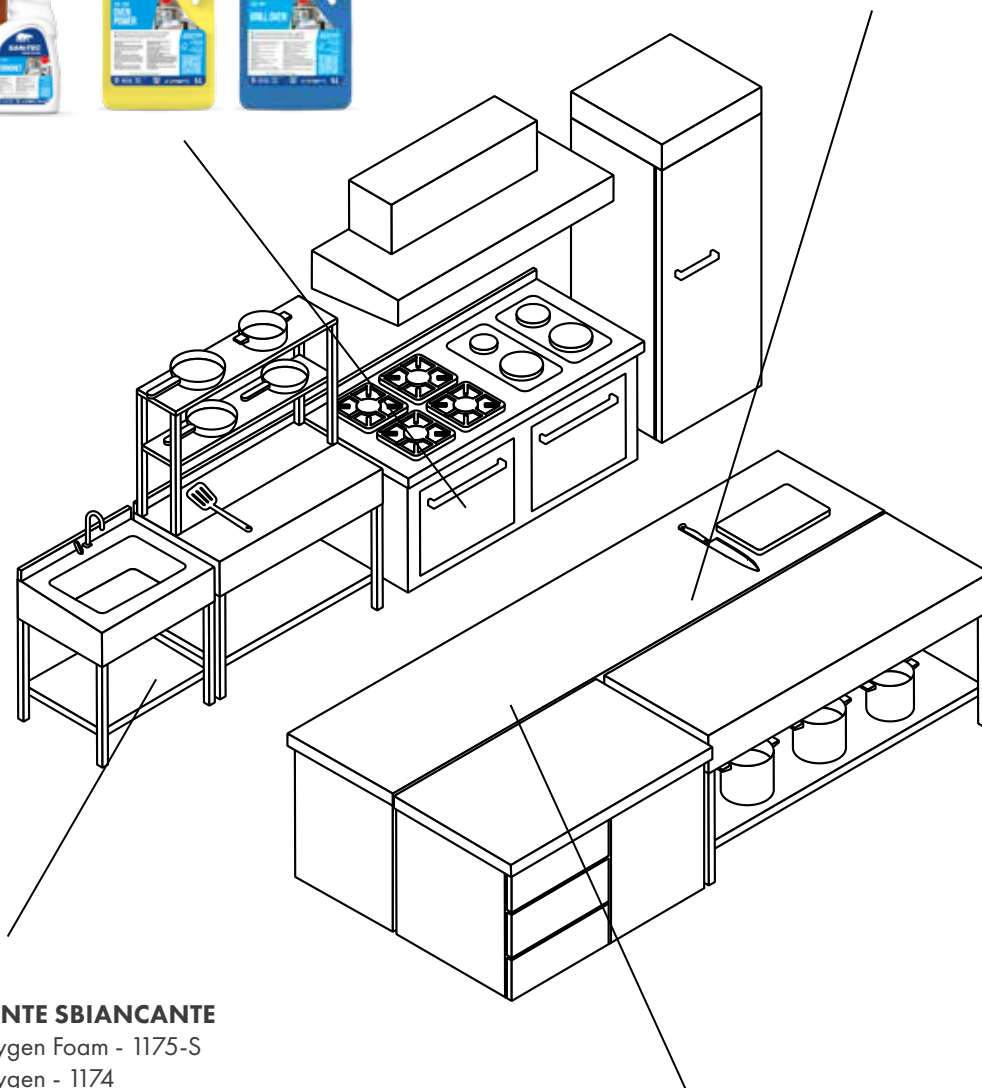

DETERGENTE SBIANCANTE

Active Oxygen Foam - 1175-S
Active Oxygen - 1174
Active Chlor - 1560-S, 1173
Active Chlor Gel - 1562-S



PULIZIA SUPERFICI A CONTATTO CON GLI ALIMENTI PULIZIA APPARECCHIATURE PER LA PREPARAZIONE DEI CIBI (ES. FRULLATORE, AFFETTATRICE)

Degrease Ultra - 1810-S, 1801, 1808-S, 1809
Sani Active - 1804-S
Multi Activ - 1821-S, 1838-S, 1822-S
Sanimed - 1511



ANALISI DEI POSSIBILI PROBLEMI NEL LAVAGGIO MECCANICO STOVIGLIE

FASE DI LAVAGGIO

probabili cause dell'inconveniente

PROBLEMA	CAUSA	Ugelli di lavaggio occlusi	Risciacquo non funzionante	Concentrazione detergente troppo alta	Concentrazione detergente troppo bassa	Temperatura di lavaggio troppo alta	Temperatura di lavaggio troppo bassa	Concentrazione brillantante troppo alta	Concentrazione brillantante troppo bassa	Perdite nell'elettrovalvola di carico	Perdite nell'elettrovalvola di risciacquo	Addocitore dell'acqua difettoso	Scarsa eliminazione di residui di cibo	Stoviglie posizionate male	Dosatore non funzionante	Troppo detergente manuale piatti in ammollo	Troppo pieno/scarico con perdita (anche parziale)	Utilizzo piatti a mano per prelavaggio
VELATURA DELLE STOVIGLIE			●	●					●			●			●			
SPORCO SULLE STOVIGLIE		●	●		●	●	●						●	●			●	
ALTO CONSUMO DETERGENTE				●						●	●	●	●				●	
SCHIUMA			●				●	●			●		●		●	●	●	●
LAVASTOVIGLIE SPORCA					●						●	●	●		●		●	
STOVIGLIE BAGNATE		●							●		●							

FASE DI RISCIACCO

probabili cause dell'inconveniente

PROBLEMA	CAUSA	Ugelli otturati	Temperatura di risciacquo troppo alta	Temperatura di risciacquo troppo bassa	Regolazione brillantante troppo alta	Regolazione brillantante troppo bassa	Dosatore non funzionante	Perdite nella tubazione di risciacquo	Stoviglie disposte in modo errato	Rotazione bracci risciacquo troppo alta	Nessuna rotazione bracci di risciacquo	Pressione di risciacquo troppo bassa
MACCHIE E STRIATURE						●	●		●		●	●
STOVIGLIE BAGNATE				●		●	●		●			●
DETERGENTI SULLE STOVIGLIE		●		●				●	●	●	●	●
RESIDUI DI CIBO			●					●	●	●	●	●
TROPPO BRILLANTANTE					●			●				●
POCO BRILLANTANTE						●	●					

STOVIL GREEN POWER



Detergente liquido alcalino concentrato **certificato Ecolabel** per lavaggio meccanico delle stoviglie, per tutte le durezza dell'acqua

- Prodotto certificato EU Ecolabel a basso impatto ambientale
- Rimuove efficacemente grasso incrostato e residui di cibo
- Previene la formazione di calcare nelle stoviglie
- Ottima risciacquabilità

Modalità d'uso: Da utilizzare con dosatori automatici Sanitec, o in combinazione con sistemi di dosaggio integrati nella macchina quando presenti.

Dosaggio: Tarare il dosatore a 1-3,5 ml/L in base al grado di sporco e alla durezza dell'acqua. Il dosaggio raccomandato si riferisce all'utilizzo del prodotto in condizioni ottimali. Consultare il supporto tecnico Sanitec Service per la regolazione dei dosaggi.



pH
13 - 14



	Codice	4017	Pz x Ct	2
	EAN	8054633834619	Ct x Str	18
	Volume	5 L / 6,3 kg	Ct x Plt	72



	Codice	4018	Pz x Ct	1
	EAN	8054633834626	Ct x Str	13
	Volume	15 L / 18,9 kg	Ct x Plt	52



STOVIL ULTRA



Detergente liquido alcalino concentrato per lavaggio meccanico delle stoviglie, per acque dure da 25°f a 50°f

- Rimuove efficacemente grasso incrostato e residui di cibo
- Previene la formazione di calcare nelle stoviglie
- Ottima risciacquabilità

Modalità d'uso: Da utilizzare con dosatori automatici Sanitec, o in combinazione con sistemi di dosaggio integrati nella macchina quando presenti.

Dosaggio: Tarare il dosatore a 1-2 ml/L in base al grado di sporco e alla durezza dell'acqua. Il dosaggio raccomandato si riferisce all'utilizzo del prodotto in condizioni ottimali. Consultare il supporto tecnico Sanitec Service per la regolazione dei dosaggi.

pH
13 - 14



	Codice	1140	Pz x Ct	2
	EAN	8032680392122	Ct x Str	18
	Volume	5 L / 6,4 kg	Ct x Plt	72



	Codice	1144	Pz x Ct	1
	EAN	8054633830161	Ct x Str	13
	Volume	15 L / 19,2 kg	Ct x Plt	52



STOVIL POWER



Detergente liquido alcalino concentrato per lavaggio meccanico delle stoviglie, per acque medie fra 15°f e 25°f

- Rimuove efficacemente grasso incrostato e residui di cibo
- Previene la formazione di calcare nelle stoviglie
- Ottima risciacquabilità

Modalità d'uso: Da utilizzare con dosatori automatici Sanitec, o in combinazione con sistemi di dosaggio integrati nella macchina quando presenti.

Dosaggio: Tarare il dosatore a 1-3 ml/L in base al grado di sporco e alla durezza dell'acqua. Il dosaggio raccomandato si riferisce all'utilizzo del prodotto in condizioni ottimali. Consultare il supporto tecnico Sanitec Service per la regolazione dei dosaggi.

pH
13 - 14



	Codice	1120	Pz x Ct	2
	EAN	8032680391613	Ct x Str	18
	Volume	5 L / 6,2 kg	Ct x Plt	72



	Codice	1123	Pz x Ct	1
	EAN	8054633830154	Ct x Str	13
	Volume	15 L / 18,5 kg	Ct x Plt	52



LAVAGGIO MECCANICO STOVIGLIE

STOVIL ACTIVE



Detergente liquido alcalino per lavaggio meccanico delle stoviglie, per acque dolci inferiori a 15°f

- Rimuove efficacemente il grasso incrostato e residui di cibo
- Previene la formazione di calcare nella lavastoviglie
- Ottima risciacquabilità

Modalità d'uso: Da utilizzare con dosatori automatici Sanitec, o in combinazione con sistemi di dosaggio integrati nella macchina quando presenti.

Dosaggio: Tarare il dosatore a 3-5 ml/L in base al grado di sporco e alla durezza dell'acqua. Il dosaggio raccomandato si riferisce all'utilizzo del prodotto in condizioni ottimali. Consultare il supporto tecnico Sanitec Service per la regolazione dei dosaggi.

pH
13 - 14



Codice	1100	Pz x Ct	2
EAN	8032680390340	Ct x Str	18
Volume	5 L / 5,7 kg	Ct x Plt	72



Visualizza la scheda tecnica sul tuo smartphone.



Codice	1103	Pz x Ct	1
EAN	8054633830147	Ct x Str	13
Volume	15 L / 16,9 kg	Ct x Plt	52



Visualizza la scheda tecnica sul tuo smartphone.

STOVIL OSMOS



Detergente liquido alcalino concentrato per lavaggio meccanico delle stoviglie, specifico acque osmotizzate

- Rimuove efficacemente grasso incrostato e residui di cibo
- Previene la formazione di calcare nelle stoviglie
- Ottima risciacquabilità grazie alla formulazione a schiuma controllata

Modalità d'uso: Da utilizzare con dosatori automatici Sanitec, o in combinazione con sistemi di dosaggio integrati nella macchina quando presenti.

Dosaggio: Tarare il dosatore a 1-3 ml/L in base al grado di sporco e alla durezza dell'acqua. Il dosaggio raccomandato si riferisce all'utilizzo del prodotto in condizioni ottimali. Consultare il supporto tecnico Sanitec Service per la regolazione dei dosaggi.

pH
13 - 14



Codice	1180	Pz x Ct	2
EAN	8054633838693	Ct x Str	18
Volume	5 L / 5,7 kg	Ct x Plt	72



Visualizza la scheda tecnica sul tuo smartphone.

STOVIL CHLOR

Prodotto in fase di registrazione come **Biocida**



Detergente liquido clorinato alcalino per il lavaggio meccanico delle stoviglie, per tutte le durezza dell'acqua

- Azione sbiancante
- Rimuove efficacemente il grasso e le macchie ossidabili come caffè, tè e rossetto
- Rimuove gli odori
- Ottima risciacquabilità

Modalità d'uso: Da utilizzare con dosatori automatici Sanitec, o in combinazione con sistemi di dosaggio integrati nella macchina quando presenti.

Dosaggio: Tarare il dosatore a 2-4 ml/L in base al grado di sporco e alla durezza dell'acqua. Il dosaggio raccomandato si riferisce all'utilizzo del prodotto in condizioni ottimali. Consultare il supporto tecnico Sanitec Service per la regolazione dei dosaggi.

pH
13 - 14



Codice	1172	Pz x Ct	2
EAN	8054633830079	Ct x Str	18
Volume	5 L / 5,8 kg	Ct x Plt	72



Visualizza la scheda tecnica sul tuo smartphone.



Codice	1168	Pz x Ct	1
EAN	8054633830086	Ct x Str	13
Volume	15 L / 17,3 kg	Ct x Plt	52



Visualizza la scheda tecnica sul tuo smartphone.

STOVIL BAR



Detergente liquido concentrato alcalino per il lavaggio meccanico di tazzine, tazze, bicchieri, posate e piccole stoviglie in genere, per tutte le durezza dell'acqua

- Rimuove efficacemente macchie di caffè, tè e rossetto
- Rimuove efficacemente grasso incrostato e residui di cibo
- Previene la formazione di calcare nelle stoviglie
- Ottima risciacquabilità

Modalità d'uso: Ideale per lavatazzine, lavabicchieri e piccole lavastoviglie da sottobanco. Da utilizzare con dosatori automatici Sanitec, o in combinazione con sistemi di dosaggio integrati nella macchina quando presenti.

Dosaggio: Tarare il dosatore a 1-2 ml/L in base al grado di sporco e alla durezza dell'acqua. Il dosaggio raccomandato si riferisce all'utilizzo del prodotto in condizioni ottimali. Consultare il supporto tecnico Sanitec Service per la regolazione dei dosaggi.

pH
13 - 14



Codice	1110	Pz x Ct	2
EAN	8032680391583	Ct x Str	18
Volume	5 L / 6,1 kg	Ct x Plt	72



Visualizza la scheda tecnica sul tuo smartphone.

STOVIL FAST



Detergente liquido alcalino doppia azione, per tutte le durezza dell'acqua:
1) Il lavaggio meccanico di materiali delicati come alluminio, leghe leggere ecc.
2) L'ammollo delle stoviglie

- Rimuove efficacemente grasso incrostato e residui di cibo
- Previene la formazione di calcare nelle stoviglie
- Ottima risciacquabilità grazie alla formulazione con tensioattivi a schiuma controllata

Modalità d'uso: Da utilizzare per ammollo stoviglie quando lo sporco è molto pesante. Lavaggio meccanico: il prodotto viene normalmente dosato tramite le apparecchiature di dosaggio automatico Sanitec, o in combinazione con sistemi di dosaggio integrati nella macchina quando sono presenti.

Dosaggio: Tarare il dosatore da 3 a 5 ml/L in base al grado di sporco e alla durezza dell'acqua. Ammollo: diluire il prodotto in acqua calda da 5 a 10 ml/L (0,5-1 tappi ogni 5 litri) in funzione del grado di sporco. Immergere le stoviglie nella soluzione per 10 -15 minuti. Per sporco ostinato lasciare le stoviglie in ammollo più a lungo. Proseguire poi con il normale lavaggio.

pH
12 - 13



Codice	1166	Pz x Ct	2
EAN	8054633830925	Ct x Str	18
Volume	5 L / 5,4 kg	Ct x Plt	72



Visualizza la scheda tecnica sul tuo smartphone.

STOVIL TABS



Detergente lavastoviglie in pastiglie per il lavaggio meccanico delle stoviglie, per tutte le durezza dell'acqua

Sei azioni con una pastiglia:

1. Rimozione ottimale dello sporco
2. Azione anticallcare e antimacchia
3. Azione brillantante
4. Azione ossidante con ossigeno attivo
5. Elimina odori con profumazione al limone
6. Protezione attiva di stoviglie e bicchieri

Modalità d'uso: Lavastoviglie senza vasca: scartare la pastiglia e inserirla nell'apposita vaschetta. Lavastoviglie professionali: inserire la pastiglia direttamente nella vasca di lavaggio. Ogni pastiglia dura 5-8 cicli.

pH
10,3 - 11,3



Codice	1160	Pz x Ct	6
EAN	8032680394577	Ct x Str	12
Volume	60 tabs	Ct x Plt	84



Visualizza la scheda tecnica sul tuo smartphone.

LAVAGGIO MECCANICO STOVIGLIE

STOVIL GEL



Detergente brillantante per lavaggio meccanico delle stoviglie, per tutte le durezza dell'acqua

- Rimuove efficacemente grasso incrostato e residui di cibo
- Previene la formazione di calcare nelle stoviglie
- Ottima risciacquabilità grazie alla formulazione con tensioattivi a schiuma controllata

Modalità d'uso: Lavastoviglie professionali: il prodotto viene dosato tramite le apparecchiature di dosaggio automatico Sanitec, o in combinazione con sistemi di dosaggio integrati nella macchina quando presenti.

Dosaggio: Tarare il dosatore a 2-4 ml/L in base al grado di sporco e alla durezza dell'acqua. Lavastoviglie domestiche: versare il prodotto nell'apposita vaschetta del detergente (1 dose = 25 ml).



Codice	1161-S	Pz x Ct	6
EAN	8032680397561	Ct x Str	21
Volume	1000 ml	Ct x Plt	105



Visualizza la scheda tecnica sul tuo smartphone.



Codice	1104	Pz x Ct	2
EAN	8054633832011	Ct x Str	18
Volume	5 L / 5,5 kg	Ct x Plt	72



Visualizza la scheda tecnica sul tuo smartphone.

BRILL GREEN POWER



Brillantante **certificato Ecolabel** per lavaggio meccanico delle stoviglie, per tutte le durezza dell'acqua

- Prodotto certificato EU Ecolabel a basso impatto ambientale
- Velocizza l'asciugatura delle stoviglie, efficace anche sulla plastica
- Elimina i cattivi odori
- Riduce la formazione di calcare sulle stoviglie

Modalità d'uso: Da utilizzare con dosatori automatici Sanitec, o in combinazione con sistemi di dosaggio integrati nella macchina quando presenti.

Dosaggio: Tarare il dosatore a 1-2 ml/L in base al grado di sporco e alla durezza dell'acqua. Il dosaggio raccomandato si riferisce all'utilizzo del prodotto in condizioni ottimali. Consultare il supporto tecnico Sanitec Service per la regolazione dei dosaggi.



Codice	4019	Pz x Ct	2
EAN	8054633834633	Ct x Str	18
Volume	5 L / 5,4 kg	Ct x Plt	72



Visualizza la scheda tecnica sul tuo smartphone.



Codice	4020	Pz x Ct	1
EAN	8054633834640	Ct x Str	13
Volume	15 L / 16,2 kg	Ct x Plt	52



Visualizza la scheda tecnica sul tuo smartphone.

BRILL ULTRA



Brillantante acido concentrato per lavaggio meccanico delle stoviglie, per acque dure oltre 25 °f

- Velocizza l'asciugatura delle stoviglie, efficace anche sulla plastica
- Lascia le stoviglie brillanti senza aloni e macchie d'acqua
- Elimina i cattivi odori
- Previene la formazione di incrostazioni nella lavastoviglie
- Ottima risciacquabilità grazie alla formulazione con tensioattivi a schiuma controllata

Modalità d'uso: Il prodotto viene dosato tramite le apparecchiature di dosaggio automatico Sanitec, o in combinazione con sistemi di dosaggio integrati nella macchina quando presenti.

Dosaggio: Tarare il dosatore a 0,2-0,5 ml/L in base al grado di sporco e alla durezza dell'acqua. Il dosaggio raccomandato si riferisce all'utilizzo del prodotto in condizioni ottimali. Consultare il supporto tecnico Sanitec Service per la regolazione dei dosaggi.



Codice	1150	Pz x Ct	2
EAN	8032680393105	Ct x Str	18
Volume	5 L / 5,1 kg	Ct x Plt	72



Visualizza la scheda tecnica sul tuo smartphone.



Codice	1153	Pz x Ct	1
EAN	8054633830093	Ct x Str	13
Volume	15 L / 15,3 kg	Ct x Plt	52



Visualizza la scheda tecnica sul tuo smartphone.

BRILL POWER



Brillantante acido concentrato per lavaggio meccanico delle stoviglie, per acque medie e dolci fino a 25 °f

- Velocizza l'asciugatura delle stoviglie, efficace anche sulla plastica
- Lascia le stoviglie brillanti senza aloni e macchie d'acqua
- Neutralizza i residui caustici che rovinano il vetro
- Elimina i cattivi odori
- Previene la formazione di incrostazioni nella lavastoviglie
- Ottima risciacquabilità grazie alla formulazione con tensioattivi a schiuma controllata

Modalità d'uso: Il prodotto viene dosato tramite le apparecchiature di dosaggio automatico Sanitec, o in combinazione con sistemi di dosaggio integrati nella macchina quando presenti.

Dosaggio: Tarare il dosatore a 0,2-0,5 ml/L in base al grado di sporco e alla durezza dell'acqua. Il dosaggio raccomandato si riferisce all'utilizzo del prodotto in condizioni ottimali. Consultare il supporto tecnico Sanitec Service per la regolazione dei dosaggi.



	Codice	1130	Pz x Ct	2
	EAN	8032680391644	Ct x Str	18
	Volume	5 L / 5,1 kg	Ct x Plt	72



	Codice	1134	Pz x Ct	1
	EAN	8054633830178	Ct x Str	13
	Volume	15 L / 15,3 kg	Ct x Plt	52



BRILL OSMOS



Brillantante per lavaggio meccanico delle stoviglie specifico acque osmotizzate

- Velocizza l'asciugatura delle stoviglie, efficace anche sulla plastica
- Lascia le stoviglie brillanti senza aloni e macchie d'acqua
- Neutralizza i residui caustici che rovinano il vetro
- Elimina i cattivi odori
- Previene la formazione di incrostazioni nella lavastoviglie
- Ottima risciacquabilità grazie alla formulazione con tensioattivi a schiuma controllata

Modalità d'uso: Da utilizzare con dosatori automatici Sanitec, o in combinazione con sistemi di dosaggio integrati nella macchina quando presenti.

Dosaggio: Tarare il dosatore a 0,1-0,3 ml/L in base al grado di sporco e alla durezza dell'acqua. Il dosaggio raccomandato si riferisce all'utilizzo del prodotto in condizioni ottimali. Consultare il supporto tecnico Sanitec Service per la regolazione dei dosaggi.



	Codice	1191	Pz x Ct	2
	EAN	8054633838716	Ct x Str	18
	Volume	5 L / 5 kg	Ct x Plt	72



DOSATORE PERISTALTICO PER DETERGENTE



PR4 - Dosatore peristaltico per detergente per macchine lavabicchieri e lavastoviglie

PA6 - Dosatore peristaltico per detergente con sonda di conducibilità per lavastoviglie a tunnel e lavapentole

Dosatore PR4	Codice	5	Pz x Ct	1
	EAN	8032680395390	Ct x Str	-
	Volume	-	Ct x Plt	-

Dosatore PA6	Codice	37	Pz x Ct	1
	EAN	8032680396533	Ct x Str	-
	Volume	-	Ct x Plt	-

LAVAGGIO MECCANICO STOVIGLIE

DOSATORE PERISTALTICO PER BRILLANTANTE



PR1 - Dosatore peristaltico per brillantante per macchine lavabicchieri, lavastoviglie, tunnel e lavapentole

Dosatore PR1	Codice	6	Pz x Ct	1
	EAN	8032680395406	Ct x Str	-
	Volume	-	Ct x Plt	-

POMPA PERISTALTICA PER DETERGENTE



La pompa singola è stata progettata per il dosaggio del detergente liquido nella lavastoviglie

- Altamente resistente ai prodotti corrosivi grazie al materiale in polipropilene
- Utilizzando un programmatore di segnali o le elettrovalvole della lavastoviglie stessa, si ottengono facilmente i dosaggi desiderati del detergente durante le fasi di riempimento e di risciacquo
- Può essere fissato rapidamente e facilmente alla parete mediante 2 viti o con un supporto speciale in dotazione con ciascuna pompa
- Con regolazione della portata per variazione della velocità

Pompa C1R	Codice	371	Pz x Ct	1
	EAN	-	Ct x Str	-
	Volume	-	Ct x Plt	-

POMPA PERISTALTICA PER BRILLANTANTE



La pompa singola è stata progettata per il dosaggio del brillantante liquido nella lavastoviglie

- Altamente resistente ai prodotti corrosivi grazie al materiale in polipropilene
- Utilizzando un programmatore di segnali o le elettrovalvole della lavastoviglie stessa, si ottengono facilmente i dosaggi desiderati del brillantante durante le fasi di riempimento e di risciacquo
- Può essere fissato rapidamente e facilmente alla parete mediante 2 viti o con un supporto speciale in dotazione con ciascuna pompa
- Con regolazione della portata per variazione della velocità

Pompa AC1R	Codice	372	Pz x Ct	1
	EAN	-	Ct x Str	-
	Volume	-	Ct x Plt	-

Il sistema modulabile Trilogy



La gamma Trilogy è costituita da formule concentrate di detergente, sequestrante e brillantante, la cui concentrazione viene dosata dalla centralina in funzione della durezza dell'acqua e del livello di sporco. La centralina DBrain permette il dosaggio indipendente dei tre prodotti, controllandone la concentrazione in tempo reale e monitorandone il consumo e relativi costi.

Minor consumo di prodotto rispetto ai prodotti tradizionali grazie ad una **concentrazione fino a 4 volte superiore**



Controllo del costo
in uso

Vantaggi del sistema Trilogy:

- Efficace a qualsiasi condizione di acqua di lavaggio
- Senza derivati di fosforo, EDTA e NTA
- Affidabilità sui dosaggi
- Monitoraggio ed elaborazioni statistiche sui lavaggi

SISTEMA CONCENTRATO TRILOGY

TRIOLOGY WASH T1



Detergente alcalino super concentrato per il lavaggio meccanico delle stoviglie, per tutte le durezza dell'acqua

- Rimuove efficacemente grasso incrostato e residui di cibo
- Assicura ottimi costi in uso grazie alla formula superconcentrata

Modalità d'uso: Da utilizzare esclusivamente in macchine professionali, si consiglia l'utilizzo di dosatori automatici. Inserire il pescante direttamente nella tanica. Regolare il dosaggio secondo necessità.

Dosaggio: Tarare il dosatore a 0,8-1,2 ml/L in base al grado di sporco e alla durezza dell'acqua. Il dosaggio raccomandato si riferisce all'utilizzo del prodotto in condizioni ottimali. Consultare il supporto tecnico Sanitec Service per la regolazione dei dosaggi.

Prodotto da utilizzare in combinazione con **Trilogy Boost T2** e **Trilogy Rinse T3**

pH
13,5 - 14,5



Codice	4012	Pz x Ct	2
EAN	8032680399985	Ct x Str	18
Volume	5 L / 7,5 kg	Ct x Plt	72



Visualizza la scheda tecnica sul tuo smartphone.

TRIOLOGY BOOST T2



Detergente sequestrante super concentrato di origine vegetale per il lavaggio meccanico delle stoviglie, per tutte le durezza dell'acqua

- Favorisce la rimozione di sporco e macchie
- Previene la formazione di calcare durante la fase di lavaggio sulle stoviglie e nella lavastoviglie
- Assicura ottimi costi in uso grazie alla formula superconcentrata

Modalità d'uso: Da utilizzare esclusivamente in macchine professionali, si consiglia l'utilizzo di dosatori automatici. Inserire il pescante direttamente nella tanica. Regolare il dosaggio secondo necessità.

Dosaggio: Tarare il dosatore a 0,8-1,2 ml/L in base al grado di sporco e alla durezza dell'acqua. Il dosaggio raccomandato si riferisce all'utilizzo del prodotto in condizioni ottimali. Consultare il supporto tecnico Sanitec Service per la regolazione dei dosaggi.

Prodotto da utilizzare in combinazione con **Trilogy Wash T1** e **Trilogy Rinse T3**

pH
12 - 13



Codice	4013	Pz x Ct	2
EAN	8032680399992	Ct x Str	18
Volume	5 L / 7 kg	Ct x Plt	72



Visualizza la scheda tecnica sul tuo smartphone.

TRIOLOGY RINSE T3



Brillantante acido super concentrato per il lavaggio meccanico delle stoviglie, per tutte le durezza dell'acqua

- Lascia le stoviglie brillanti senza aloni e macchie d'acqua
- Ottima risciacquabilità grazie alla formulazione con tensioattivi a schiuma controllata
- Assicura ottimi costi in uso grazie alla formula superconcentrata

Modalità d'uso: Da utilizzare esclusivamente in macchine professionali, si consiglia l'utilizzo di dosatori automatici. Inserire il pescante direttamente nella tanica. Regolare il dosaggio secondo necessità.

Dosaggio: Tarare il dosatore a 0,1-0,2 ml/L in base al grado di sporco e alla durezza dell'acqua. Il dosaggio raccomandato si riferisce all'utilizzo del prodotto in condizioni ottimali. Consultare il supporto tecnico Sanitec Service per la regolazione dei dosaggi.

Prodotto da utilizzare in combinazione con **Trilogy Wash T1** e **Trilogy Boost T2**

pH
1 - 2



Codice	4014	Pz x Ct	2
EAN	8032680395871	Ct x Str	18
Volume	5 L / 5,5 kg	Ct x Plt	72



Visualizza la scheda tecnica sul tuo smartphone.

CENTRALINA TRILOGY

Sistema di dosaggio con tre pompe peristaltiche idoneo per qualsiasi tipologia di lavastoviglie



- Eroga detergente, sequestrante e brillantante concentrati proporzionalmente alla durezza, grado di sporco e al consumo d'acqua della lavastoviglie
- Software dedicato con memorizzazione ed elaborazione delle statistiche di lavaggio

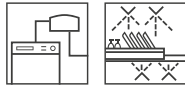

Centralina	Codice	370	Pz x Ct	1
	EAN	-	Ct x Str	-
	Volume	-	Ct x Plt	-

STAFFA PORTA TANICA

Supporto a muro per la sospensione della tanica da 5 L



- Locale più ordinato
- Maggiore sicurezza per gli operatori

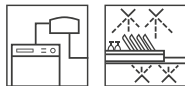

Staffa	Codice	11847	Pz x Ct	1
	EAN	-	Ct x Str	-
	Volume	-	Ct x Plt	-



Disincrostante acido **certificato Ecolabel** per la rimozione del calcare da utensili, macchine e attrezzature

- Prodotto certificato EU Ecolabel a basso impatto ambientale
- Usato regolarmente, aiuta a mantenere inalterate le prestazioni dell'attrezzatura e ne aumenta la longevità
- Ottimo per il lavaggio a ricircolo anche per la sua bassa schiumosità
- Sicuro su metalli e su tutti i tipi di macchinari

Modalità d'uso: Piccole superfici/sporco ostinato: applicare il prodotto tal quale direttamente sulla superficie da pulire, lasciare agire qualche minuto e poi strofinare con un panno pulito inumidito. Risciacquare abbondantemente con acqua. Ammolto: diluire il prodotto a una concentrazione di 30 ml per litro d'acqua calda (3 tappi ogni 5 litri) a seconda dell'entità dell'incrostazione. Lasciare in ammollo fino a quando il deposito di calcare non si è sciolto. Se necessario utilizzare una spugna o spazzola per rimuovere i depositi di calcare più ostinati. Risciacquare abbondantemente con acqua. Metodo Spray: spruzzare sulla superficie o sull'attrezzatura da trattare. Lasciare agire e strofinare. Risciacquare abbondantemente con acqua. Lavastoviglie/Lavatrice: assicurarsi che la macchina sia completamente vuota. Versare il prodotto direttamente nella vasca 30 ml ogni litro d'acqua (3 tappi ogni 5 litri). Avviare un ciclo di lavaggio a vuoto a 50-60 °C.



Codice	3113	Pz x Ct	2
EAN	8054633838730	Ct x Str	18
Volume	5 L / 5,5 kg	Ct x Plt	72



Visualizza la scheda tecnica sul tuo smartphone.

DEKAL



Disincrostante acido concentrato per rimuovere calcare da utensili, macchine e attrezzature come lavastoviglie, boiler e cuocipasta

- Rimuove efficacemente lo sporco grasso e le incrostazioni calcaree
- Usato regolarmente, mantiene inalterate le prestazioni dell'attrezzatura e ne aumenta la longevità
- Ottima risciacquabilità grazie alla formulazione con tensioattivi a schiuma controllata
- Sicuro su metalli e su tutti i tipi di macchinari

Modalità d'uso: Ammolto: Diluire il prodotto a una concentrazione di 50 - 150 ml per litro d'acqua calda (5 - 15 tappi ogni 5 litri) a seconda dell'entità dell'incrostazione. Lasciare in ammollo fino a quando il deposito di calcare non si è sciolto. Se necessario utilizzare una spugna o spazzola per rimuovere i depositi di calcare più ostinati. Risciacquare abbondantemente con acqua. Metodo Spray: Spruzzare una soluzione di 150 ml (15 tappi ogni 5 litri) per litro d'acqua sulla superficie o sull'attrezzatura da trattare. Lasciare agire e strofinare. Risciacquare abbondantemente con acqua. Lavastoviglie/Lavatrice: Assicurarsi che la macchina sia completamente vuota. Versare il prodotto direttamente nella vasca 50 - 150 ml ogni litro d'acqua (5 - 15 tappi ogni 5 litri). Avviare un ciclo di lavaggio a vuoto a 50 - 60 °C.



Codice	1950	Pz x Ct	2
EAN	8032680391569	Ct x Str	18
Volume	5 L / 6,2 kg	Ct x Plt	72



Visualizza la scheda tecnica sul tuo smartphone.

NEOPOL GREEN POWER | Non profumato



Detergente liquido concentrato **certificato Ecolabel** per il lavaggio manuale di stoviglie

- Prodotto certificato EU Ecolabel a basso impatto ambientale
- Rimuove efficacemente grasso e sporco organico
- Elimina gli odori dalle stoviglie
- Lascia le stoviglie brillanti senza aloni
- Pulizia efficace con schiuma compatta e risciacquo immediato
- Prodotto a pH neutro, dermatologicamente testato

Modalità d'uso: Versare la dose di prodotto in acqua tiepida, lasciare le stoviglie in ammollo per il tempo necessario ad ammorbidire lo sporco, quando necessario utilizzare una spugna/spazzola direttamente sullo sporco ostinato, quindi risciacquare e lasciare asciugare.

Dosaggio: 1-1,2 ml/L per litro d'acqua, in funzione del grado di sporco (1 push = 4 ml)

pH
6,5 - 7,5



Codice	3106	Pz x Ct	6
EAN	8054633838600	Ct x Str	15
Volume	1000 ml	Ct x Plt	90



Visualizza la scheda tecnica sul tuo smartphone.



Codice	3104	Pz x Ct	2
EAN	8032680393662	Ct x Str	18
Volume	5 L / 5,2 kg	Ct x Plt	72



Visualizza la scheda tecnica sul tuo smartphone.

SANI NEOPOL



Detergente liquido igienizzante concentrato con acido lattico per il lavaggio manuale di stoviglie

- Rimuove efficacemente grasso e sporco organico
- Elimina gli odori dalle stoviglie
- Lascia le stoviglie brillanti senza aloni
- Pulizia efficace con schiuma compatta e risciacquo immediato
- Prodotto a pH neutro, dermatologicamente testato

Modalità d'uso: Versare la dose di prodotto in acqua tiepida, lasciare le stoviglie in ammollo per il tempo necessario ad ammorbidire lo sporco, quando necessario utilizzare una spugna/spazzola direttamente sullo sporco ostinato, quindi risciacquare e lasciare asciugare.

Dosaggio: 1-3 ml/L per litro d'acqua, in funzione del grado di sporco. (1 push = 4 ml).

pH
5 - 6



Codice	1274	Pz x Ct	6
EAN	8054633838614	Ct x Str	15
Volume	1000 ml	Ct x Plt	90



Visualizza la scheda tecnica sul tuo smartphone.



Codice	1276	Pz x Ct	2
EAN	8054633838617	Ct x Str	18
Volume	5 L / 5,1 kg	Ct x Plt	72



Visualizza la scheda tecnica sul tuo smartphone.

NEOPOL | Agrumi



Detergente liquido concentrato per il lavaggio manuale di stoviglie

- Rimuove efficacemente grasso e sporco organico
- Elimina gli odori dalle stoviglie grazie alla sua profumazione agrumata e fresca
- Lascia le stoviglie brillanti senza aloni
- Pulizia efficace con schiuma compatta e risciacquo immediato
- Prodotto a pH neutro, dermatologicamente testato

Modalità d'uso: Versare la dose di prodotto in acqua tiepida, lasciare le stoviglie in ammollo per il tempo necessario ad ammorbidire lo sporco, quando necessario utilizzare una spugna/spazzola direttamente sullo sporco ostinato, quindi risciacquare e lasciare asciugare.

Dosaggio: 1-3 ml/L per litro d'acqua, in funzione del grado di sporco (1 push = 4 ml).

pH
6,5 - 7,5



Codice	1231	Pz x Ct	6
EAN	8054633838600	Ct x Str	15
Volume	1000 ml	Ct x Plt	90



Visualizza la scheda tecnica sul tuo smartphone.



Codice	1230	Pz x Ct	2
EAN	8032680393662	Ct x Str	18
Volume	5 L / 5,2 kg	Ct x Plt	72



Visualizza la scheda tecnica sul tuo smartphone.

LAVAGGIO STOVIGLIE MANUALE

NEOPOL | Limone



Detergente liquido concentrato per il lavaggio manuale di stoviglie

- Rimuove efficacemente grasso e sporco organico
- Elimina gli odori dalle stoviglie grazie alla sua profumazione al limone
- Lascia le stoviglie brillanti senza aloni
- Pulizia efficace con schiuma compatta e risciacquo immediato
- Prodotto a pH neutro, dermatologicamente testato

Modalità d'uso: Versare la dose di prodotto in acqua tiepida, lasciare le stoviglie in ammollo per il tempo necessario ad ammorbidire lo sporco, quando necessario utilizzare una spugna/spazzola direttamente sullo sporco ostinato, quindi risciacquare e lasciare asciugare.

Dosaggio: 1-3 ml/L per litro d'acqua, in funzione del grado di sporco (1 push = 4 ml).



Codice	1271	Pz x Ct	6
EAN	8054633830796	Ct x Str	15
Volume	1000 ml	Ct x Plt	90



Visualizza la scheda tecnica sul tuo smartphone.



Codice	1270	Pz x Ct	2
EAN	8032680392825	Ct x Str	18
Volume	5 L / 5,2 kg	Ct x Plt	72



Visualizza la scheda tecnica sul tuo smartphone.

WASHUP | Limone Verde



Detergente liquido per il lavaggio manuale di stoviglie

- Sgrassa a fondo
- Lascia una piacevole profumazione
- Lascia le stoviglie brillanti senza aloni
- Prodotto a pH neutro, dermatologicamente testato

Modalità d'uso: Versare la dose di prodotto in acqua tiepida, lasciare le stoviglie in ammollo per il tempo necessario ad ammorbidire lo sporco, quando necessario utilizzare una spugna/spazzola direttamente sullo sporco ostinato, quindi risciacquare e lasciare asciugare.

Dosaggio: 4-6 ml/L per litro d'acqua, in funzione del grado di sporco.



Codice	1242-5	Pz x Ct	6
EAN	8032680393150	Ct x Str	15
Volume	1000 ml	Ct x Plt	90



Visualizza la scheda tecnica sul tuo smartphone.



Codice	1240	Pz x Ct	2
EAN	8032680391729	Ct x Str	18
Volume	5 L / 5,1 kg	Ct x Plt	72



Visualizza la scheda tecnica sul tuo smartphone.

WASHUP POWDER | Limone Verde



Detergente in polvere per il lavaggio manuale delle stoviglie

- Sgrassa a fondo
- Lascia una piacevole profumazione
- Lascia le stoviglie brillanti senza aloni
- Prodotto a pH neutro, dermatologicamente testato

Modalità d'uso: Versare la dose di prodotto in acqua tiepida, lasciare le stoviglie in ammollo per il tempo necessario ad ammorbidire lo sporco, quando necessario utilizzare una spugna/spazzola direttamente sullo sporco ostinato, quindi risciacquare e lasciare asciugare.

Dosaggio: Dosaggio in funzione della durezza dell'acqua e del grado di sporco: Acqua dolce 0 - 15 °f: 2 - 3 g/L d'acqua. Acqua media 16-25 °f: 4 - 5 g/L d'acqua. Acqua dura oltre 25 °f: Per ogni 5 °f = 1 g/L in più.



Codice	1291	Pz x Ct	1
EAN	8050999573544	Ct x Str	5
Volume	8 kg	Ct x Plt	60



Visualizza la scheda tecnica sul tuo smartphone.

SANI ACTIVE | Non profumato



Sgrassatore battericida-lieviticida universale. **Presidio Medico Chirurgico**
 Registrazione n. 20440 del Ministero della Salute.

- Elimina 99,9% dei batteri e funghi
- Ideale in tutti i casi in cui si necessita di pulizia e disinfezione in un'unica operazione
- Disinfetta e sgrassa a fondo tutte le superfici in cucina, bagno, uffici, ambienti pubblici, auto e contenitori di raccolta rifiuti, anche in presenza di sporco ostinato
- Consigliato anche per il settore agroalimentare e sanitario, su superfici a contatto alimentare, e per quelle a contatto con persone anziane e bambini

Modalità d'uso: Per la normale pulizia spruzzare direttamente sulla superficie da trattare e quindi asciugare con un panno o carta. Per la disinfezione spruzzare e lasciare agire per almeno 15 minuti, quindi asciugare con un panno, carta o risciacquare.

Dosaggio: Vedere le condizioni d'utilizzo nella tabella.



Codice	1804-S	Pz x Ct	6
EAN	8054633834602	Ct x Str	21
Volume	750 ml	Ct x Plt	105



Visualizza la scheda tecnica sul tuo smartphone.

Principio attivo PMC

N-(3-aminopropil)-N-dodecilpropan-1,3-diammina 0,32 g/100 g



Codice prodotto 1804-S

Principio attivo N-(3-aminopropil)-N-dodecilpropan-1,3-diammina 0,32 g/100 g

Efficacia Battericida

Efficacia Fungicida

Normativa

UNI EN 1276:2009
 UNI EN 13697:2015

UNI EN 1650:2013
 UNI EN 13697:2015

Organismi testati

Pseudomonas aeruginosa
 Staphylococcus aureus
 Enterococcus hirae
 Escherichia coli

Candida albicans

Condizioni d'utilizzo

Concentrazione: Pronto all'uso
 Tempo contatto: 5 minuti
 Condizioni di sporco

Concentrazione: Pronto all'uso
 Tempo contatto: 15 minuti
 Condizioni di sporco

MULTI ACTIV | Non profumato



Disinfettante pronto all'uso per superfici. **Presidio Medico Chirurgico** Registrazione n. 20058 del Ministero della Salute.

- Elimina 99,9% dei batteri, funghi e virus
- Pulisce ed elimina i cattivi odori
- Rimuove efficacemente dalle superfici lisce batteri gram positivi, gram negativi, funghi, muffe, virus sia incapsulati che non, grazie alla formulazione con principio attivo
- Indicato per la disinfezione di cucine, bagni e di tutte le superfici a contatto con gli alimenti

Modalità d'uso: Per la normale pulizia applicare direttamente sulla superficie da trattare e quindi asciugare con un panno o carta. Per la disinfezione lasciare agire per almeno 5 minuti per ottenere attività battericida o almeno per 15 minuti per ottenere anche attività fungicida e virucida. Per l'azione virucida applicare il prodotto sulla superficie precedentemente pulita. Nel caso di disinfezione di superfici che possono venire a diretto contatto con alimenti risciacquare con acqua potabile.

Dosaggio: Vedere le condizioni d'utilizzo nella tabella.



Codice	1821-S	Pz x Ct	6
EAN	8032680391446	Ct x Str	21
Volume	750 ml	Ct x Plt	105



Visualizza la scheda tecnica sul tuo smartphone.

Principio attivo PMC

Alkyl dimethylbenzyl ammonium chloride 0,4 g/100 g

MULTI ACTIV | Limone



Disinfettante pronto all'uso per superfici. **Presidio Medico Chirurgico** Registrazione n. 20058 del Ministero della Salute.

- Elimina 99,9% dei batteri, funghi e virus
- Pulisce ed elimina i cattivi odori
- Rimuove efficacemente dalle superfici lisce batteri gram positivi, gram negativi, funghi, muffe, virus sia incapsulati che non, grazie alla formulazione con principio attivo
- Indicato per la disinfezione di cucine, bagni e di tutte le superfici a contatto con gli alimenti

Modalità d'uso: Per la normale pulizia applicare direttamente sulla superficie da trattare e quindi asciugare con un panno o carta. Per la disinfezione lasciare agire per almeno 5 minuti per ottenere attività battericida o almeno per 15 minuti per ottenere anche attività fungicida e virucida. Per l'azione virucida applicare il prodotto sulla superficie precedentemente pulita. Nel caso di disinfezione di superfici che possono venire a diretto contatto con alimenti risciacquare con acqua potabile.

Dosaggio: Vedere le condizioni d'utilizzo nella tabella.



Codice	1838-S	Pz x Ct	6
EAN	8054633838013	Ct x Str	21
Volume	750 ml	Ct x Plt	105



Visualizza la scheda tecnica sul tuo smartphone.

Principio attivo PMC

Alkyl dimethylbenzyl ammonium chloride 0,4 g/100 g

MULTI ACTIV | Pino



Disinfettante pronto all'uso per superfici. **Presidio Medico Chirurgico** Registrazione n. 20058 del Ministero della Salute.

- Elimina 99,9% dei batteri, funghi e virus
- Pulisce ed elimina i cattivi odori
- Rimuove efficacemente dalle superfici lisce batteri gram positivi, gram negativi, funghi, muffe, virus sia incapsulati che non, grazie alla formulazione con principio attivo
- Indicato per la disinfezione di cucine, bagni e di tutte le superfici a contatto con gli alimenti

Modalità d'uso: Per la normale pulizia applicare direttamente sulla superficie da trattare e quindi asciugare con un panno o carta. Per la disinfezione lasciare agire per almeno 5 minuti per ottenere attività battericida o almeno per 15 minuti per ottenere anche attività fungicida e virucida. Per l'azione virucida applicare il prodotto sulla superficie precedentemente pulita. Nel caso di disinfezione di superfici che possono venire a diretto contatto con alimenti risciacquare con acqua potabile.

Dosaggio: Vedere le condizioni d'utilizzo nella tabella.



Codice	1822-S	Pz x Ct	6
EAN	8032680392009	Ct x Str	21
Volume	750 ml	Ct x Plt	105



Visualizza la scheda tecnica sul tuo smartphone.

Principio attivo PMC

Alkyl dimethylbenzyl ammonium chloride 0,4 g/100 g



Codice prodotto 1821-S, 1838-S, 1822-S

Principio attivo Alkyl dimethylbenzyl ammonium chloride 0,4 g/100 g

Efficacia Battericida

Efficacia Fungicida

Efficacia Virucida

Normativa

UNI EN 1276:2009
UNI EN 13697:2015

UNI EN 1650:2008
UNI EN 13697:2001

UNI EN 14476:2019
UNI EN 16777:2019

Organismi testati

Pseudomonas aeruginosa
Staphylococcus aureus
Enterococcus hirae
Escherichia coli

Candida albicans
Penicillium verrucosum

Vaccinia virus
Adenovirus type 5,
Murine norovirus MNV

Condizioni d'utilizzo

Concentrazione: Pronto all'uso
Tempo contatto: 5 minuti
Condizioni di sporco

Concentrazione: Pronto all'uso
Tempo contatto: 15 minuti
Condizioni di sporco

Concentrazione: Pronto all'uso
Tempo contatto: 15 minuti
Condizioni di pulito

SANIMED | Non profumato



Disinfettante concentrato per superfici. **Presidio Medico Chirurgico** Registrazione n. 20047 del Ministero della Salute.

- Elimina 99,9% dei batteri, funghi e virus.
- Azione fungicida, battericida e virucida, attivo contro i batteri grampositivi, gramnegativi, funghi, muffe e virus, sia incapsulati che non, presenti negli ambienti domestici e professionali
- Particolarmente adatto per disinfettare superfici e attrezzature del settore agroalimentare, alberghiero e della ristorazione
- È idoneo anche per l'uso in ambienti molto frequentati, quali bagni di locali pubblici, ambulatori e ambienti ospedalieri

Modalità d'uso: Diluire SANIMED® in acqua e nebulizzare o stendere con spugna o mop. Per piccoli utensili immergere il materiale da disinfettare. Nel caso di disinfezione di superfici che possono venire a diretto contatto con alimenti risciacquare con acqua potabile. Per l'azione virucida applicare il prodotto sulla superficie precedentemente pulita, in soluzione al 5 % pari a 250 ml per 5 litri d'acqua.

Dosaggio: Per la normale pulizia diluire SANIMED® allo 0,5 %, pari a 25 ml per 5 litri d'acqua. Per la disinfezione diluire SANIMED® all' 1,5 %, pari a 75 ml per 5 litri d'acqua e lasciare agire per almeno 5 minuti per attività battericida o almeno 15 minuti per attività fungicida e virucida.



Codice	1511	Pz x Ct	2
EAN	8032680391248	Ct x Str	18
Volume	5 L / 5 kg	Ct x Pft	72



Visualizza la scheda tecnica sul tuo smartphone.

Principio attivo PMC

Alkyl dimethylbenzyl ammonium chloride 10 g/100 g



Codice prodotto 1511

Principio attivo Alkyl dimethylbenzyl ammonium chloride 10 g/100 g

	Efficacia Battericida	Efficacia Fungicida	Efficacia Virucida
Normativa	UNI EN 1276:2009 UNI EN 13697:2015	UNI EN 1650:2008 UNI EN 13697:2001	UNI EN 14476:2019 UNI EN 16777:2019
Organismi testati	Pseudomonas aeruginosa Staphylococcus aureus Enterococcus hirae Escherichia coli	Candida albicans Penicillium verrucosum	Vaccinia virus Adenovirus type 5, Murine norovirus MNV
Condizioni d'utilizzo	Concentrazione: 1,5% Tempo contatto: 5 minuti Condizioni di sporco	Concentrazione: 1,5% Tempo contatto: 15 minuti Condizioni di sporco	Concentrazione: 5% Tempo contatto: 15 minuti Condizioni di pulito

ULTRA DEGREASER GREEN POWER



Detergente sgrassante universale **certificato Ecolabel** per sporchi ostinati

- Prodotto certificato EU Ecolabel a basso impatto ambientale
- Rimuove efficacemente sporco grasso, olio e residui carbonizzati
- Ideale per settore ristorazione, industria, officine, uffici, magazzini, ospedali

Modalità d'uso: Erogare il prodotto direttamente sulla superficie da pulire, lasciare agire qualche minuto e poi strofinare con un panno pulito inumidito. Risciacquare abbondantemente con acqua.

Dosaggio: Pronto all'uso.



Codice	3101	Pz x Ct	6
EAN	8032680393693	Ct x Str	21
Volume	750 ml	Ct x Plt	105



Visualizza la scheda tecnica sul tuo smartphone.

DEGREASER ULTRA | Limone



Detergente sgrassante universale per sporchi ostinati

- Azione sgrassante e igienizzante
- Rimuove efficacemente sporco organico, grasso, olio e residui carbonizzati
- Lascia un gradevole profumo nell'ambiente

Modalità d'uso: Erogare il prodotto direttamente sulla superficie da pulire, lasciare agire qualche minuto e poi strofinare con un panno pulito inumidito. Risciacquare abbondantemente con acqua.

Dosaggio: Pronto all'uso.



Codice	1810-5	Pz x Ct	6
EAN	8032680392689	Ct x Str	21
Volume	750 ml	Ct x Plt	105



Visualizza la scheda tecnica sul tuo smartphone.



Codice	1801	Pz x Ct	2
EAN	8032680391385	Ct x Str	18
Volume	5 L / 5,1 kg	Ct x Plt	72



Visualizza la scheda tecnica sul tuo smartphone.

DEGREASER ULTRA | Marsiglia



Detergente sgrassante universale per sporchi ostinati

- Azione sgrassante e igienizzante
- Rimuove efficacemente sporco organico, grasso, olio e residui carbonizzati
- Lascia un gradevole profumo nell'ambiente

Modalità d'uso: Erogare il prodotto direttamente sulla superficie da pulire, lasciare agire qualche minuto e poi strofinare con un panno pulito inumidito. Risciacquare abbondantemente con acqua.

Dosaggio: Pronto all'uso.



Codice	1808-5	Pz x Ct	6
EAN	8032680391330	Ct x Str	21
Volume	750 ml	Ct x Plt	105



Visualizza la scheda tecnica sul tuo smartphone.



Codice	1809	Pz x Ct	2
EAN	8032680391354	Ct x Str	18
Volume	5 L / 5,1 kg	Ct x Plt	72



Visualizza la scheda tecnica sul tuo smartphone.

ACTIVE CHLOR FOAM

Prodotto in fase di registrazione come **Biocida**



Detergente sgrassante e sbiancante a base di ipoclorito di sodio per superfici dure

- Deterge, deodora e smacchia in un'unica soluzione
- Sgrassa a fondo ed è efficace anche sullo sporco pigmentato
- Forma una schiuma compatta che aderisce anche sulle pareti verticali
- Facilmente risciacquabile
- Effetto sbiancante sulle fughe

Modalità d'uso: Erogare il prodotto direttamente sulla superficie da pulire, lasciare agire qualche minuto e poi strofinare con un panno pulito inumidito. Risciacquare abbondantemente con acqua.

Dosaggio: Pronto all'uso.

pH
12 - 13



Codice	1560-S	Pz x Ct	6
EAN	8032680393167	Ct x Str	21
Volume	750 ml	Ct x Plt	105



Visualizza la scheda tecnica sul tuo smartphone.

ACTIVE CHLOR

Prodotto in fase di registrazione come **Biocida**



Detergente concentrato liquido a base di ipoclorito di sodio non schiumogeno per superfici dure

- Deterge, deodora e smacchia in un'unica soluzione
- Rimuove efficacemente lo sporco ostinato
- Elimina gli odori sgradevoli
- Facile risciacquabilità grazie alla sua formula non schiumogena

Modalità d'uso: Ideale nei locali aperti al pubblico quali ospedali, scuole, alberghi, spogliatoi, servizi igienici e nel settore agroalimentare. Ideale sia per il lavaggio manuale con mop e straccio, sia per lavaggio con lancia o nei sistemi con ricircolo.

Diluire il prodotto in acqua secondo le indicazioni, distribuirlo sulle superfici da trattare con panno, mop o lavasciuga. Non necessita di risciacquo.

Dosaggio: 20-40 ml/L (2-4 tappi ogni 5 litri) in funzione al grado di sporco.

pH
13 - 14



Codice	1173	Pz x Ct	2
EAN	8054633831250	Ct x Str	18
Volume	5 L / 5,8 kg	Ct x Plt	72



Visualizza la scheda tecnica sul tuo smartphone.

ACTIVE CHLOR GEL

Prodotto in fase di registrazione come **Biocida**



Detergente sgrassante e sbiancante con ipoclorito di sodio per superfici dure

- Deterge, deodora e smacchia in un'unica soluzione
- Effetto sbiancante sulle fughe
- Sgrassa a fondo ed è efficace anche sullo sporco pigmentato
- Facilmente risciacquabile
- Aderisce alle pareti grazie alla sua formula in gel

Modalità d'uso: Erogare il prodotto direttamente sulla superficie da pulire, lasciare agire qualche minuto e poi strofinare con un panno pulito inumidito. Risciacquare abbondantemente con acqua.

Dosaggio: Pronto all'uso.

pH
12,5 - 13,5



Codice	1562-S	Pz x Ct	6
EAN	8032680399121	Ct x Str	21
Volume	1000 ml	Ct x Plt	105



Visualizza la scheda tecnica sul tuo smartphone.

SGRASSATORI E DETERGENTI PER SUPERFICI

ACTIVE CHLOR TABLET



Igienizzante in pastiglie a base di cloro attivo per la pulizia di superfici lavabili e per il trattamento di acque di lavaggio di frutta e verdura

- Deterge, deodora e smacchia in un'unica soluzione
- Utilizzabile per trattare le soluzioni per il lavaggio di frutta e verdura
- Pratico formato in pastiglie, facile da dosare ed evita gli sprechi
- Ogni pastiglia libera in un litro 1500 ppm di cloro attivo

Modalità d'uso: Come detergente superfici: diluire il prodotto secondo le dosi consigliate ed applicarlo con spugna, panno o mop, poi risciacquare con abbondante acqua. Trattamento della soluzione acquosa per lavaggio di frutta e verdura: Diluire il prodotto secondo le dosi consigliate, immergere frutta, verdura e ortaggi nella soluzione lavante per 2-3 minuti, quindi risciacquare abbondantemente con acqua.

Dosaggio: Detergente superfici: 2 pastiglie ogni 5 litri. Trattamento della soluzione acquosa per lavaggio di frutta e verdura: 1 pastiglia ogni 3 litri.

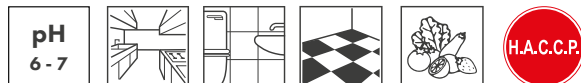

Codice	2122	Pz x Ct	12
EAN	8054633838006	Ct x Str	12
Volume	150 Tabs	Ct x Plt	72



Visualizza la scheda tecnica sul tuo smartphone.

ACTIVE OXYGEN FOAM

Prodotto in fase di registrazione come **Biocida**



Detergente sbiancante concentrato a base di ossigeno attivo per il lavaggio di superfici dure

- Garantisce una profonda pulizia sulle superfici: deterge e smacchia in un'unica soluzione
- Elimina gli odori sgradevoli

Modalità d'uso: Erogare il prodotto direttamente sulla superficie da pulire, lasciare agire qualche minuto e poi strofinare con un panno pulito inumidito.

Dosaggio: Pronto all'uso.



Codice	1175-5	Pz x Ct	6
EAN	8054633838990	Ct x Str	21
Volume	750 ml	Ct x Plt	105



Visualizza la scheda tecnica sul tuo smartphone.

ACTIVE OXYGEN

Prodotto in fase di registrazione come **Biocida**



Detergente liquido a base di ossigeno attivo per il lavaggio di superfici dure

- Rimuove facilmente residui di sporco
- Deterge, deodora e smacchia in un'unica soluzione
- Elimina gli odori sgradevoli

Modalità d'uso: Diluire il prodotto in acqua secondo le indicazioni, distribuirlo sulle superfici da trattare con panno, mop o lavasciuga. Non necessita di risciacquo. Ideale sia per il lavaggio con mop e straccio, sia con metodo spray.

Dosaggio: 20-40 ml/L (2-4 tappi ogni 5 litri) in funzione al grado di sporco.

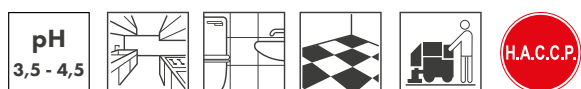

Codice	1174	Pz x Ct	2
EAN	8054633831267	Ct x Str	18
Volume	5 L / 5,2 kg	Ct x Plt	72



Visualizza la scheda tecnica sul tuo smartphone.

SANIALC | Floreale



Detergente universale asciugarapido con sali d'ammonio quaternario e alcol per superfici dure

- Pulisce e sgrassa senza bisogno di risciacquo
- Asciuga rapidamente senza lasciare aloni sulle superfici
- Lascia l'ambiente gradevolmente profumato

Modalità d'uso: Erogare il prodotto direttamente sulla superficie da pulire, lasciare agire qualche minuto e poi strofinare con un panno pulito inumidito.

Dosaggio: Pronto all'uso.

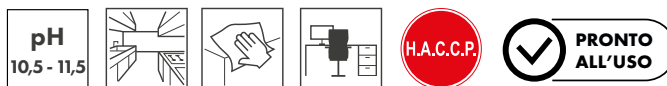

Codice	1830-S	Pz x Ct	6
EAN	8032680391392	Ct x Str	21
Volume	750 ml	Ct x Plt	105



Visualizza la scheda tecnica sul tuo smartphone.

SANIALC ULTRA



Detergente idroalcolico per il lavaggio di superfici dure

- Pulisce e igienizza a fondo senza risciacquo
- Asciuga rapidamente senza lasciare aloni sulle superfici

Modalità d'uso: Indicato per il trattamento di tutte le superfici di frequente contatto che necessitano un profondo livello di pulizia. Consigliato per trattare filtri e condotti di ventilazione degli impianti di climatizzazione. Utilizzabile su mascherine lavabili, tessuti naturali, come il cotone, e su tessuti sintetici come poliestere e TNT. Su superfici dure: applicare il prodotto sul panno o direttamente sulla superficie da trattare e quindi strofinare fino ad asciugatura. Su tessuti: applicare direttamente sulla superficie da trattare e lasciare evaporare.

Dosaggio: Pronto all'uso.



Codice	1841-S	Pz x Ct	6
EAN	8054633839126	Ct x Str	21
Volume	750 ml	Ct x Plt	105



Visualizza la scheda tecnica sul tuo smartphone.



Codice	1842	Pz x Ct	2
EAN	8054633839331	Ct x Str	18
Volume	5 L / 4,3 kg	Ct x Plt	72



Visualizza la scheda tecnica sul tuo smartphone.

FRYDET



Detergente in pastiglie specifico per la pulizia di friggitorie professionali

- Rimuove rapidamente olio e grasso carbonizzato
- Lascia le superfici pulite e brillanti

Modalità d'uso: Pulizia della friggitorie: scaricare l'olio e chiudere la valvola. Riempire la vasca con acqua fino a raggiungere il livello dell'olio, aggiungere il detergente in pastiglie nella dose consigliata. Accendere la friggitorie e portare la soluzione ad ebollizione, senza superare i 100 °C. Dopo avere raffreddato e svuotato rimuovere eventuali residui con spugna abrasiva o spazzola. Risciacquare abbondantemente con acqua.

Dosaggio: 1 pastiglia ogni 10 litri di acqua



Codice	2131	Pz x Ct	6
EAN	8054633838549	Ct x Str	16
Volume	500 g	Ct x Plt	160



Visualizza la scheda tecnica sul tuo smartphone.

SGRASSATORI E DETERGENTI PER SUPERFICI

FORNONET



Detergente alcalino schiumogeno super concentrato per forni, grill e piastre

- Rimuove rapidamente grasso incrostato, olio e sporco alimentare carbonizzato
- Forma una schiuma compatta che aderisce alle pareti verticali per una maggiore efficacia anche nei punti meno raggiungibili

Cod. 1960-S* | **Modalità d'uso** : Assicurarsi che la superficie da trattare non superi gli 80 °C (ideale 50 °C - 60 °C). Applicare il prodotto tal quale sulle superfici e lasciare agire alcuni istanti. Rimuovere eventuali residui con spugna abrasiva o spazzola. Risciacquare abbondantemente con acqua.

Cod. 1961 | **Modalità d'uso: Pulizia forni, grill e piastre:** assicurarsi che la superficie da trattare non superi gli 80 °C (ideale 50 °C - 60 °C). Applicare il prodotto tal quale sulle superfici e lasciare agire alcuni istanti. Rimuovere eventuali residui con spugna abrasiva o spazzola. Risciacquare abbondantemente con acqua. **Pulizia della friggitrice:** scaricare l'olio e chiudere la valvola. Riempire la vasca con acqua fino a raggiungere il livello dell'olio. Per ogni litro di acqua aggiungere 50 - 100 ml di prodotto (5 - 10 tappi ogni 5 litri). Accendere la friggitrice e portare la soluzione ad ebollizione, senza superare i 100 °C. Dopo avere raffreddato e svuotato rimuovere eventuali residui con spugna abrasiva o spazzola. Risciacquare abbondantemente con acqua. **Pulizia della cappa:** preparare una soluzione con 50 - 100 ml di prodotto per ogni litro di acqua. Utilizzare acqua calda per una maggiore efficacia. Immergere i pezzi della cappa precedentemente smontati per 5-30 minuti. Risciacquare abbondantemente con acqua.



Prodotto da utilizzare con la **lancia schiumogena cod. 60** a p. 40



Codice	1960-S*	Pz x Ct	6
EAN	8032680391811	Ct x Str	21
Volume	750 ml	Ct x Plt	105



Visualizza la scheda tecnica sul tuo smartphone.



Codice	1961	Pz x Ct	2
EAN	8032680391576	Ct x Str	18
Volume	5 L / 5,8 kg	Ct x Plt	72



Visualizza la scheda tecnica sul tuo smartphone.

SPRAY MAXI

Spray Maxi forma schiuma con prolunga da 120 cm per tanica da 5 L



- Locale più ordinato
- Maggiore sicurezza per gli operatori



Codice	60	Pz x Ct	1
EAN	-	Ct x Str	-
Volume	-	Ct x Plt	-

OVEN POWER



Detergente alcalino concentrato non schiumogeno per forni autopulenti

- Rimuove efficacemente i residui di cottura e lo sporco carbonizzato
- Sicuro sulle superfici da pulire
- Efficace anche nei punti meno raggiungibili

Modalità d'uso: Attenersi sempre alle indicazioni della casa produttrice del forno indicate sul manuale d'uso dello stesso. Inserire il prodotto nell'apposita vaschetta per il detergente, il prodotto viene poi dosato automaticamente nel forno. Il livello di dosaggio è determinato dal programma di lavaggio impostato dal forno.

Dosaggio: Pronto all'uso.



Codice	1965	Pz x Ct	2
EAN	8032680392849	Ct x Str	18
Volume	5 L / 6,5 kg	Ct x Plt	72



Visualizza la scheda tecnica sul tuo smartphone.

BRILL OVEN



Brillantante acido concentrato per forni autopulenti

- Lascia le superfici brillanti
- Evita la formazione di aloni
- Asciugatura rapida
- Elimina il calcare
- Neutralizza eventuali residui di detergente dopo il processo di lavaggio

Modalità d'uso: Attenersi sempre alle indicazioni della casa produttrice del forno indicate sul manuale d'uso dello stesso. Inserire il pescante nella tanica o il prodotto nell'apposita vaschetta, il prodotto viene poi dosato automaticamente nel forno. Il livello di dosaggio è determinato dal programma di lavaggio impostato dal forno.

Dosaggio: Pronto all'uso.



Codice	1967	Pz x Ct	2
EAN	8032680392832	Ct x Str	18
Volume	5 L / 5,1 kg	Ct x Plt	72



Visualizza la scheda tecnica sul tuo smartphone.

CAFFÈ WASH



Detergente alcalino concentrato per la pulizia interna di macchine da caffè professionali

- Rimuove rapidamente lo sporco carbonizzato nei filtri e nei braccetti delle macchine da caffè
- Elimina i cattivi odori
- Mantiene inalterato l'aroma del caffè

Modalità d'uso e dosaggio: Per l'utilizzo nel filtro cieco per la pulizia di filtri e braccetti dosare 20 ml di prodotto per ogni litro di acqua tiepida (2 tappi ogni 5 litri). Per l'utilizzo in ammollo dosare da 40 a 50 ml per ogni litro di acqua tiepida (4-5 tappi ogni 5 litri).

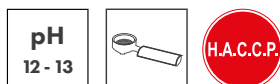

Codice	2161	Pz x Ct	6
EAN	8050999572172	Ct x Str	21
Volume	900 ml	Ct x Plt	105



Visualizza la scheda tecnica sul tuo smartphone.

SGRASSATORI E DETERGENTI PER SUPERFICI

INDUCTION HOBS



Detergente specifico per la pulizia della vetroceramica e delle piastre a induzione

- Rimuove efficacemente e rapidamente gli sporchi grassi e i residui di cibo carbonizzato
- Lascia le superfici pulite e lucide
- Efficace anche nei punti meno raggiungibili

Modalità d'uso: Erogare il prodotto direttamente sulla superficie da pulire, lasciare agire qualche minuto e poi strofinare con un panno pulito inumidito.

Dosaggio: Pronto all'uso.

pH
10,5 - 11,5



Codice	1836	Pz x Ct	6
EAN	8054633837061	Ct x Str	21
Volume	500 ml	Ct x Plt	105



Visualizza la scheda tecnica sul tuo smartphone.

STEEL PRO



Lucidante manutentore pronto all'uso per le superfici in acciaio

- Rimuove efficacemente lo sporco, l'unto, le impronte digitali e gli altri tipi di sporco che aderiscono alle superficie
- Lucida e protegge tutte le superfici in acciaio
- Forma uno strato protettivo che ritarda la formazione di macchie e calcare

Modalità d'uso: Erogare il prodotto direttamente sulla superficie da pulire e strofinare fino a completa asciugatura.

Dosaggio: Pronto all'uso.

pH
6-7



Codice	1813	Pz x Ct	6
EAN	8054633830598	Ct x Str	21
Volume	500 ml	Ct x Plt	105



Visualizza la scheda tecnica sul tuo smartphone.

GREKOL SS



Detergente sgrassante concentrato alcalino non profumato indicato per la pulizia di superfici in alluminio, rame, argento e ottone

- Rimuove efficacemente e rapidamente anche lo sporco ostinato
- Prodotto non profumato, indicato per la pulizia di tutte le superfici e l'attrezzatura in cucina
- Compatibile con tutte le superfici incluso marmo e metalli dolci come alluminio e rame

Modalità d'uso: Diluire il prodotto in acqua secondo le indicazioni, distribuirlo sulle superfici da trattare far agire per qualche minuto. Strofinare per rimuovere le incrostazioni più ostinate, poi risciacquare con abbondante acqua.

Dosaggio: 20-50 ml/L (2-5 tappi ogni 5 litri) in funzione al grado di sporco.

pH
12,5 - 13,5



Codice	1815	Pz x Ct	2
EAN	8032680392740	Ct x Str	18
Volume	5 L / 5,4 kg	Ct x Plt	72



Visualizza la scheda tecnica sul tuo smartphone.

SILVER



Detergente sgrassante disossidante per la pulizia di superfici in argento, alluminio, rame e ottone

- Rimuove velocemente le macchie nere di ossidazione dall'argento, mediante la sola immersione senza necessità di strofinare
- Lascia le superfici brillanti

Modalità d'uso: Erogare il prodotto direttamente sulla superficie da pulire, lasciare agire qualche minuto e poi strofinare con un panno pulito inumidito. Ammolto: versare il prodotto non diluito in una bacinella d'acqua, quindi immergere completamente gli oggetti per qualche minuto. Quando necessario utilizzare un panno o una spazzola direttamente sulle macchie di ossidazione/sporco, quindi risciacquare ed asciugare.

Dosaggio: 20-50 ml/L



Codice	1881	Pz x Ct	2
EAN	8032680391484	Ct x Str	18
Volume	5 L / 5,2 kg	Ct x Plt	72



Visualizza la scheda tecnica sul tuo smartphone.

INOX



Detergente sgrassante specifico per le superfici in acciaio

- Rimuove efficacemente gli sporchi grassi, i residui di cibo e lo sporco ostinato
- Rende le superfici brillanti
- Lascia uno strato protettivo sulla superficie trattata
- Adatto a tutte le superfici in metallo come acciaio inox, rame, alluminio ed ottone

Modalità d'uso: Erogare il prodotto direttamente sulla superficie da pulire, lasciare agire qualche minuto e poi strofinare con un panno pulito inumidito. Risciacquare abbondantemente con acqua.

Dosaggio: Pronto all'uso.



Codice	1875-5	Pz x Ct	6
EAN	8032680392115	Ct x Str	21
Volume	750 ml	Ct x Plt	105



Visualizza la scheda tecnica sul tuo smartphone.

NATURAL



Detergente liquido per il trattamento dell'acqua di lavaggio di frutta e verdura a base di bicarbonato di sodio

- Prodotto neutro con bicarbonato di sodio per facilitare la pulizia di frutta e verdura
- Non impatta sul gusto delle verdure e degli ortaggi
- Consigliato nel settore della ristorazione privata, scolastica ed ospedaliera
- Non contiene cloro

Modalità d'uso: Con ammollo manuale o con l'utilizzo di lava-verdure automatiche. Immergere frutta, verdura e ortaggi nella soluzione lavante per 2-3 minuti, quindi risciacquare abbondantemente con acqua.

Dosaggio: 10-30 ml/L (1-3 tappi ogni 5 litri).



Codice	2100	Pz x Ct	2
EAN	8032680391705	Ct x Str	18
Volume	5 L / 5,1 kg	Ct x Plt	72



Visualizza la scheda tecnica sul tuo smartphone.



Pavimenti



Cura, protezione e igiene professionale

La gamma Sanitec per pavimenti offre soluzioni professionali per ogni tipo di superficie e livello di traffico, dai pavimenti ad alto calpestio a quelli più delicati, affrontando qualsiasi grado di sporco e rispondendo alle esigenze di igienizzazione e disinfezione. La linea comprende, oltre ai detergenti, prodotti specifici per la protezione delle superfici e profumatori arricchiti con tecnologia elimina odore, in grado di garantire non solo igiene, ma anche un'esperienza sensoriale gradevole.

In gamma anche prodotti certificati Ecolabel, per coniugare efficacia professionale e una sostenibilità ambientale certificata.

PRESTAZIONI TECNICHE

PRODOTTI	PULIZIA GIORNALIERA	PULIZIA INTENSIVA	PROFUMAZIONE INTENSA	SUPERFICI BRILLANTI	DISINCROSTANTE	DISINFETTANTE	IGIENIZZANTE	PROTEZIONE SUPERFICIE	DECERANTE
IGIENIC FLOOR Cod. 1435, 1410, 1436, 1437, 1439, 1433-S, 1434-S	●								
NEUTRO FLOOR Cod. 1481-S, 1480	●								
BRILL LUX Cod. 1415	●			●					
SIRPAV Cod. 1421-S		●							
SIRPAV HC Cod. 1422		●							
MATIC FLOOR Cod. 1440		●							
MATIC EXTRA Cod. 1445		●							
FLOOR ACID Cod. 1460		●			●				
PULI ACID Cod. 1491		●			●				
MOQUETTE Cod. 1450		●							
PARQUET Cod. 1470,1471-S	●								
DEO SURFACE Cod. 2200, 2201, 2202, 2204, 2203, 2205	●		●						
SURFACE GREEN POWER Cod. 3109-S, 3105	●								
SANIMED Cod. 1511	●					●			
BAKTERIO Cod. 1541, 1544, 1540-S	●					●			
ACTIVE CHLOR Cod. 1173	●						●		
ACTIVE OXYGEN Cod. 1174	●						●		
SANIALC ULTRA Cod. 1841-S, 1842	●			●			●		
SANIALC Cod. 1425, 1426N-S	●			●			●		
SANIFORM Cod. 1521	●						●		
WX1 METALIZED WAX Cod. 1610								●	
WX3 WAX & CLEAN Cod. 1640	●							●	
WX2 WAX REMOVER Cod. 1660									●

Una soluzione per ogni tipo di superficie

I detergenti Sanitec per pavimenti sono formulati per rispondere alle esigenze delle diverse tipologie di superficie, garantendo una pulizia efficace senza compromettere i materiali. Grazie a soluzioni specifiche per grado di porosità, finitura e sensibilità del supporto, i detergenti Sanitec assicurano un'elevata performance pulente anche sullo sporco più ostinato, favorendo al tempo stesso la cura e la protezione delle superfici.

L'azione detergente è bilanciata per rispettare i trattamenti (es. cere, film protettivi) e ridurre il rischio di opacizzazioni o aloni, migliorando l'aspetto del pavimento lavaggio dopo lavaggio. Il risultato è un ambiente più pulito, sicuro e valorizzato, con prodotti pensati per l'uso quotidiano e professionale.

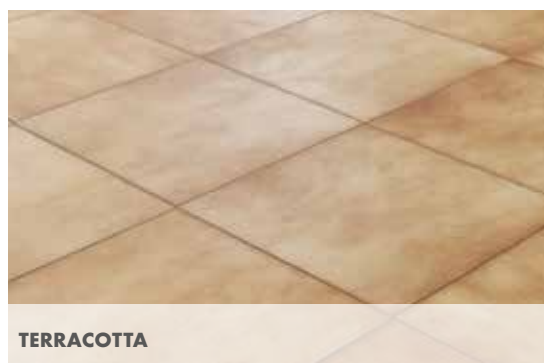

TIPI DI SUPERFICIE

PRODOTTI	PVC / GOMMA / LINOLEUM	PARQUET (sigillato, non sigillato, laminato)	PAVIMENTI SPORTIVI	MARMO	GRANITO	PIETRE DURE	PIETRA / PIETRE TENERE / TERRAZZO IN CEMENTO	CERAMICA E GRES PORCELLANATO	CLINKER	TERRACOTTA	LASTRE DI CEMENTO	MOQUETTE
IGIENIC FLOOR Cod. 1435, 1410, 1436, 1437, 1439, 1433-S, 1434-S	●	●	●	●	●	●	●	●	●	●	●	
NEUTRO FLOOR Cod. 1481-S, 1480	●	●	●	●	●	●	●	●	●	●	●	
BRILL LUX Cod. 1415	●	●	●	●	●	●	●	●	●	●	●	
SIRPAV Cod. 1421-S	●	●	●	●	●	●	●	●	●	●	●	
SIRPAV HC Cod. 1422	●	●	●	●	●	●	●	●	●	●	●	
MATIC FLOOR Cod. 1440				●	●	●	●	●	●	●	●	
MATIC EXTRA Cod. 1445				●	●	●	●	●	●	●	●	
FLOOR ACID Cod. 1460								●				
PULI ACID Cod. 1491								●				
MOQUETTE Cod. 1450												●
PARQUET Cod. 1470,1471-S		●										
DEO SURFACE Cod. 2200, 2201, 2202, 2204, 2203, 2205	●	●	●	●	●	●	●	●	●	●	●	
SURFACE GREEN POWER Cod. 3109-S, 3105	●	●	●	●	●	●	●	●	●	●	●	
SANIMED Cod. 1511	●	●	●	●	●	●	●	●	●	●	●	
BAKTERIO Cod. 1541, 1544, 1540-S	●	●	●	●	●	●	●	●	●	●	●	
ACTIVE CHLOR Cod. 1173			●	●	●		●	●		●		
ACTIVE OXYGEN Cod. 1174			●	●	●		●	●		●		
SANIALC ULTRA Cod. 1841-S, 1842			●	●	●	●	●	●	●	●		
SANIALC Cod. 1425, 1426N-S	●	●	●	●	●	●	●	●	●	●	●	
SANIFORM Cod. 1521	●	●	●	●	●	●	●	●	●	●	●	
WX1 METALIZED WAX Cod. 1610	●			●		●		●	●			
WX3 WAX & CLEAN Cod. 1640		●										
WX2 WAX REMOVER Cod. 1660								●				

DEO SURFACE

Detergente profumatore multisuperficie per pavimenti e altre superfici dure, con tecnologia elimina odori

- Pulisce a fondo
- Profumazione persistente fino a **24h**
- Lascia le superfici brillanti, senza aloni

Modalità d'uso: Diluire il prodotto in acqua secondo le indicazioni. Applicare il prodotto diluito con panno, mop o lavasciuga. Non necessita di risciacquo.

Dosaggio:

Pulizia con Mop/lavasciuga:

Per pulizia ordinaria diluire il prodotto all'1% (10 ml/L)

Per un grado medio di sporco diluire il prodotto al 2% (20 ml/L)

Per sporchi ostinati e per un'extra profumazione diluire il prodotto al 3% (30 ml/L)

Pulizia con spray:

Per pulizia ordinaria diluire il prodotto all'1% (10 ml/L)

Per un grado medio di sporco diluire il prodotto al 2% (20 ml/L)

Capacità tappo dosatore: 50 ml (senza sigillo di sicurezza). Applicare il prodotto diluito con panno, mop o lavasciuga. Non necessita di risciacquo. Aggiungere un tappo di detergente per una profumazione ancora più intensa.





Muschio Bianco



Codice **2200**

EAN 8050999572868

Pack 2 pz x 5 L / 5 kg

Ct x Str 18

Ct x Plt 72



Visualizza la scheda tecnica



Gold argan



Codice **2201**

EAN 8050999572875

Pack 2 pz x 5 L / 5 kg

Ct x Str 18

Ct x Plt 72



Visualizza la scheda tecnica



Fresh citrus

Codice **2202**
 EAN 8050999572882
 Pack 2 pz x 5 L / 5 kg
 Ct x Str 18
 Ct x Plt 72



Visualizza la scheda tecnica



Pino & ginepro

Codice **2203**
 EAN 8050999572899
 Pack 2 pz x 5 L / 5 kg
 Ct x Str 18
 Ct x Plt 72



Visualizza la scheda tecnica



Bouquet di fiori

Codice **2204**
 EAN 8050999572905
 Pack 2 pz x 5 L / 5 kg
 Ct x Str 18
 Ct x Plt 72



Visualizza la scheda tecnica



Pesca & mela verde

Codice **2205**
 EAN 8050999572912
 Pack 2 pz x 5 L / 5 kg
 Ct x Str 18
 Ct x Plt 72



Visualizza la scheda tecnica

SURFACE GREEN POWER | Floreale



Detergente universale **certificato Ecolabel** per pavimenti e superfici dure

- Prodotto certificato EU Ecolabel a basso impatto ambientale
- Ottimo potere sgrassante, rimuove ogni tipo di sporco
- Non necessita di risciacquo e non lascia aloni
- A schiuma controllata può essere utilizzato con metodo mop o con macchine lavasciuga

Modalità d'uso: Ideale per tutti i tipi di pavimenti lavabili resistenti all'acqua. **Piccole superfici/sporco ostinato:** Applicare il prodotto tal quale direttamente sulla superficie da pulire, lasciare agire qualche minuto e poi strofinare con un panno pulito inumidito. Risciacquare con acqua. **Grandi superfici/pulizie ordinarie:** Diluire il prodotto in acqua, applicare il prodotto sulla superficie da lavare con mop o un panno. Non necessita di risciacquo. **Dosaggio:** 10-30 ml/L (Cod.3109-S: 2-6 tappi ogni 5 litri, Cod. 3105: 1-3 tappi ogni 5 litri) in funzione al grado di sporco.



Codice	3109-S	Pz x Ct	6
EAN	8054633837085	Ct x Str	21
Volume	1000 ml	Ct x Plt	105



Visualizza la scheda tecnica sul tuo smartphone.



Codice	3105	Pz x Ct	2
EAN	8032680393679	Ct x Str	18
Volume	5 L / 5,1 kg	Ct x Plt	72



Visualizza la scheda tecnica sul tuo smartphone.

IGIENIC FLOOR

Detergente universale per pavimenti e per tutte le superfici dure

- Prodotto concentrato leggermente alcalino con ottimo potere sgrassante, rimuove ogni tipo di sporco
- Non necessita di risciacquo
- Non lascia aloni
- Grazie alla sua profumazione lascia nell'ambiente un gradevole profumo
- A schiuma controllata può essere utilizzato con metodo mop o con macchine lavasciuga

Modalità d'uso: Ideale per tutti i tipi di pavimenti lavabili resistenti all'acqua. Diluire il prodotto in acqua secondo le indicazioni, distribuirlo sulle superfici da trattare con panno, mop o lavasciuga. Non necessita di risciacquo.

Dosaggio: 20-40 ml/L (2-4 tappi ogni 5 litri) in funzione del grado di sporco.

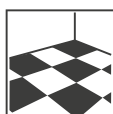
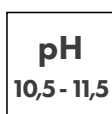

Fiori d'Arancio

Codice **1433-S**
 EAN 8032680399541
 Pz x Volume 6 pz x 1000 ml
 Ct x Str 21
 Ct x Plt 105



Visualizza la scheda tecnica



Mela Verde

Codice **1434-S**
 EAN 8032680397592
 Pz x Volume 6 pz x 1000 ml
 Ct x Str 21
 Ct x Plt 105



Visualizza la scheda tecnica



Fiori d'Arancio

Codice **1435**
 EAN 8032680391156
 Pz x Volume 2 pz x 5 L / 5 kg
 Ct x Str 18
 Ct x Plt 72



Visualizza la scheda tecnica



Mela Verde

Codice **1437**
 EAN 8032680393235
 Pz x Volume 2 pz x 5 L / 5 kg
 Ct x Str 18
 Ct x Plt 72



Visualizza la scheda tecnica



Lavanda

Codice **1436**
 EAN 8032680392085
 Pz x Volume 2 pz x 5 L / 5 kg
 Ct x Str 18
 Ct x Plt 72



Visualizza la scheda tecnica



Menta e Limone

Codice **1410**
 EAN 8032680391149
 Pz x Volume 2 pz x 5 L / 5 kg
 Ct x Str 18
 Ct x Plt 72



Visualizza la scheda tecnica



Pesca

Codice **1439**
 EAN 8032680393556
 Pz x Volume 2 pz x 5 L / 5 kg
 Ct x Str 18
 Ct x Plt 72



Visualizza la scheda tecnica

NEUTRO FLOOR | Floreale



Detergente neutro per pavimenti delicati e protetti con cere

- Rimuove efficacemente lo sporco
- Non aggredisce la cera, non opacizza le superfici lasciando i pavimenti nel loro stato originale
- Lascia un gradevole profumo nell'ambiente
- Non necessita di risciacquo e non lascia aloni

Modalità d'uso: Ideale per tutti i tipi di pavimenti lavabili resistenti all'acqua e delicati quali, marmo, terrazzo veneziano, palladiana e parquet. Diluire il prodotto in acqua secondo le indicazioni, distribuirlo sulle superfici da trattare. Strofinare per rimuovere le incrostazioni più ostinate. Non necessita di risciacquo.

Dosaggio: 20-40 ml/L (2-4 tappi ogni 5 litri) in funzione al grado di sporco.

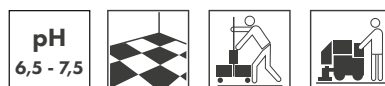

Codice	1481-S	Pz x Ct	6
EAN	8054633838020	Ct x Str	21
Volume	1000 ml	Ct x Plt	105



Visualizza la scheda tecnica sul tuo smartphone.



Codice	1480	Pz x Ct	2
EAN	8032680391194	Ct x Str	18
Volume	5 L / 5 kg	Ct x Plt	72



Visualizza la scheda tecnica sul tuo smartphone.

MATIC FLOOR



Detergente alcalino universale non schiumogeno per superfici dure

- Rimuove lo sporco ostinato dai pavimenti ad alto traffico
- Non necessita di risciacquo e non lascia aloni
- Non schiumogeno, può essere utilizzato con metodo mop o con macchine lavasciuga

Modalità d'uso: Ideale per l'utilizzo con metodo mop o con macchine lavasciuga. Diluire il prodotto in acqua secondo le indicazioni, distribuirlo sulle superfici da trattare con panno, mop o lavasciuga. Non necessita di risciacquo.

Dosaggio: 20-40 ml/L (2-4 tappi ogni 5 litri) in funzione al grado di sporco

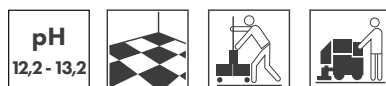

Codice	1440	Pz x Ct	2
EAN	8032680391187	Ct x Str	18
Volume	5 L / 5,6 kg	Ct x Plt	72



Visualizza la scheda tecnica sul tuo smartphone.

MATIC EXTRA



Detergente alcalino per sporco pesante non schiumogeno per superfici dure

- Rimuove efficacemente lo sporco più ostinato dai pavimenti ad alto traffico in ambienti pubblici ed industriali
- Elimina i segni neri lasciati da pneumatici e ruote di muletto
- Non necessita di risciacquo e non lascia aloni
- Non schiumogeno, bassa schiuma può essere utilizzato con metodo mop o con macchine lavasciuga

Modalità d'uso: Ideale per l'utilizzo con metodo mop o con macchine lavasciuga. Diluire il prodotto in acqua secondo le indicazioni, distribuirlo sulle superfici da trattare con panno, mop o lavasciuga. Non necessita di risciacquo.

Dosaggio: 20-40 ml/L (2-4 tappi ogni 5 litri) in funzione al grado di sporco

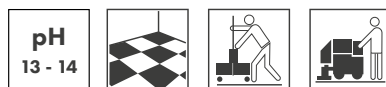

Codice	1445	Pz x Ct	2
EAN	8032680395895	Ct x Str	18
Volume	5 L / 6,5 kg	Ct x Plt	72



Visualizza la scheda tecnica sul tuo smartphone.

SIRPAV | Pino



Detergente ammoniacale sgrassante universale a schiuma controllata per pavimenti e superfici dure

- Prodotto leggermente alcalino con ammoniaca con potere sgrassante
- Elimina i cattivi odori e lascia l'ambiente gradevolmente profumato
- Non necessita di risciacquo e non lascia aloni
- A schiuma controllata, può essere utilizzato con metodo mop o con macchine lavasciuga

Modalità d'uso: Ideale per il lavaggio dei pavimenti con un alto grado di sporco ad esempio in cucina, laboratori alimentari, industrie, magazzini, ecc. Diluire il prodotto in acqua secondo le indicazioni, distribuirlo sulle superfici da trattare con panno, mop o lavasciuga. Non necessita di risciacquo.

Dosaggio: 10-30 ml/L (1-3 tappi ogni 5 litri) in funzione al grado di sporco



Codice	1421-S	Pz x Ct	6
EAN	8032680392337	Ct x Str	21
Volume	1000 ml	Ct x Plt	105



Visualizza la scheda tecnica sul tuo smartphone.

SIRPAV HC | Pino



Detergente ammoniacale sgrassante universale concentrato a schiuma controllata per pavimenti e superfici dure

- Prodotto concentrato leggermente alcalino con ammoniaca con eccellente potere sgrassante, rimuove ogni tipo di sporco
- Elimina i cattivi odori e lascia l'ambiente gradevolmente profumato
- Non necessita di risciacquo e non lascia aloni
- A schiuma controllata, può essere utilizzato con metodo mop o con macchine lavasciuga

Modalità d'uso: Ideale per l'utilizzo con metodo mop o con macchine lavasciuga. Diluire il prodotto in acqua secondo le indicazioni, distribuirlo sulle superfici da trattare con panno, mop o lavasciuga. Non necessita di risciacquo.

Dosaggio: 3-10 ml/L (0,3-1 tappi ogni 5 litri) in funzione al grado di sporco

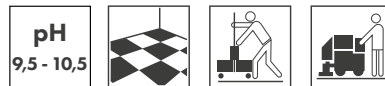

Codice	1422	Pz x Ct	2
EAN	8032680392818	Ct x Str	18
Volume	5 L / 5,3 kg	Ct x Plt	72



Visualizza la scheda tecnica sul tuo smartphone.

PULI ACID | Agrumi



Detergente disincrostante concentrato con acido fosforico per la rimozione di incrostazioni persistenti da pavimenti e superfici dure

- Rimuove rapidamente e efficacemente le incrostazioni inorganiche quali depositi calcarei, residui di cemento, macchie di ruggine da superfici resistenti agli acidi
- Elimina i cattivi odori e lascia un gradevole profumo nell'ambiente
- Sicuro sulle superfici da disincrostare

Modalità d'uso: Diluire il prodotto in acqua secondo le indicazioni, distribuirlo sulle superfici da trattare far agire per qualche minuto. Strofinare per rimuovere le incrostazioni più ostinate, poi risciacquare con abbondante acqua.

Dosaggio: Pulizia ordinaria: 10-20 ml/L in funzione al grado di sporco. Sporco ostinato: 40/50 ml/L

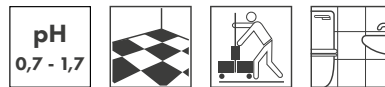

Codice	1491	Pz x Ct	6
EAN	8054633838044	Ct x Str	21
Volume	1000 ml	Ct x Plt	105



Visualizza la scheda tecnica sul tuo smartphone.

FLOOR ACID



Detergente disincrostante a base acido cloridrico per sporchi pesanti e prima posa

- Rimuove efficacemente le incrostazioni inorganiche quali: depositi calcarei, efflorescenze da salnitro, cemento, intonaci, ruggine
- Ideale per il lavaggio a fondo di pavimenti di prima posa, come cotto fiorentino, gres e clinker

Modalità d'uso: Diluire il prodotto in acqua secondo le indicazioni, distribuirlo sulle superfici da trattare far agire per qualche minuto. Strofinare per rimuovere le incrostazioni più ostinate, poi risciacquare con abbondante acqua.

Dosaggio: 3-10 ml/L (0,3 - 1 tappi ogni 5 litri) in funzione al grado di sporco

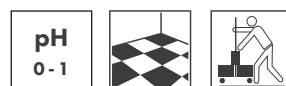

Codice	1460	Pz x Ct	2
EAN	8032680391200	Ct x Str	18
Volume	5 L / 5,5 kg	Ct x Plt	72



Visualizza la scheda tecnica sul tuo smartphone.

ACTIVE CHLOR

Prodotto in fase di registrazione come **Biocida**



Detergente concentrato liquido a base di ipoclorito di sodio non schiumogeno per superfici dure

- Deterge, deodora e smacchia in un'unica soluzione
- Rimuove efficacemente lo sporco ostinato
- Elimina gli odori sgradevoli
- Facile risciacquabilità grazie alla sua formula non schiumogena

Modalità d'uso: Ideale nei locali aperti al pubblico quali ospedali, scuole, alberghi, spogliatoi, servizi igienici e nel settore agroalimentare. Ideale sia per il lavaggio manuale con mop e straccio, sia per lavaggio con lancia o nei sistemi con ricircolo.

Diluire il prodotto in acqua secondo le indicazioni, distribuirlo sulle superfici da trattare con panno, mop o lavasciuga. Non necessita di risciacquo.

Dosaggio: 20-40 ml/L (2-4 tappi ogni 5 litri) in funzione al grado di sporco.



Codice	1173	Pz x Ct	2
EAN	8054633831250	Ct x Str	18
Volume	5 L / 5,8 kg	Ct x Plt	72



Visualizza la scheda tecnica sul tuo smartphone.

ACTIVE CHLOR TABLET

Igienizzante in pastiglie a base di cloro attivo per la pulizia di superfici lavabili e per il trattamento di acque di lavaggio di frutta e verdura

- Deterge, deodora e smacchia in un'unica soluzione
- Utilizzabile per trattare le soluzioni per il lavaggio di frutta e verdura
- Pratico formato in pastiglie, facile da dosare ed evita gli sprechi
- Ogni pastiglia libera in un litro 1500 ppm di cloro attivo

Modalità d'uso: Come detergente superfici: diluire il prodotto secondo le dosi consigliate ed applicarlo con spugna, panno o mop, poi risciacquare con abbondante acqua. Trattamento della soluzione acquosa per lavaggio di frutta e verdura: Diluire il prodotto secondo le dosi consigliate, immergere frutta, verdura e ortaggi nella soluzione lavante per 2-3 minuti, quindi risciacquare abbondantemente con acqua.

Dosaggio: Detergente superfici: 2 pastiglie ogni 5 litri. Trattamento della soluzione acquosa per lavaggio di frutta e verdura: 1 pastiglia ogni 3 litri.



Codice	2122	Pz x Ct	12
EAN	8054633838006	Ct x Str	12
Volume	150 Tabs	Ct x Plt	72



Visualizza la scheda tecnica sul tuo smartphone.

ACTIVE OXYGEN

Prodotto in fase di registrazione come **Biocida**



Detergente liquido a base di ossigeno attivo per il lavaggio di superfici dure

- Rimuove facilmente residui di sporco
- Deterge, deodora e smacchia in un'unica soluzione
- Elimina gli odori sgradevoli

Modalità d'uso: Diluire il prodotto in acqua secondo le indicazioni, distribuirlo sulle superfici da trattare con panno, mop o lavasciuga. Non necessita di risciacquo. Ideale sia per il lavaggio con mop e straccio, sia con metodo spray.

Dosaggio: 20-40 ml/L (2-4 tappi ogni 5 litri) in funzione al grado di sporco.



Codice	1174	Pz x Ct	2
EAN	8054633831267	Ct x Str	18
Volume	5 L / 5,2 kg	Ct x Plt	72



Visualizza la scheda tecnica sul tuo smartphone.

SANIFORM | Pino Balsamico



Detergente igienizzante profumato con sali d'ammonio quaternario per il lavaggio di superfici dure e pavimenti

- Elimina qualsiasi traccia di sporco da tutte le superfici lavabili
- Non necessita di risciacquo e non lascia aloni
- Lascia un gradevole profumo nell'ambiente

Modalità d'uso: Diluire il prodotto in acqua secondo le indicazioni, distribuirlo sulle superfici da trattare con panno o mop. Non necessita di risciacquo.

Dosaggio: 20-30 ml/L (2-3 tappi ogni 5 litri) in funzione al grado di sporco.

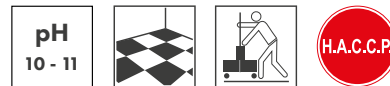

	Codice	1520N-S	Pz x Ct	6
	EAN	8032680390289	Ct x Str	21
	Volume	1000 ml	Ct x Plt	105



	Codice	1521	Pz x Ct	2
	EAN	8032680391255	Ct x Str	18
	Volume	5 L / 5 kg	Ct x Plt	72



SANIALC



Detergente alcolico asciugapuro per pavimenti e superfici dure

- Rimuove ogni tipo di sporco
- A rapida asciugatura non lascia aloni
- Non necessita di risciacquo
- Elimina i cattivi odori e lascia nell'ambiente un gradevole profumo

Modalità d'uso: Ideale per tutti i tipi di pavimenti lavabili resistenti all'acqua. Diluire il prodotto in acqua secondo le indicazioni, distribuirlo sulle superfici da trattare con panno o mop. Non necessita di risciacquo.

Dosaggio: 10-30 ml/L (1-3 tappi ogni 5 litri) in funzione al grado di sporco.

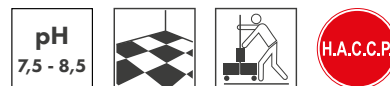

	Codice	1426N-S	Pz x Ct	6
	EAN	8032680392276	Ct x Str	21
	Volume	1000 ml	Ct x Plt	105



	Codice	1425	Pz x Ct	2
	EAN	8032680391170	Ct x Str	18
	Volume	5 L / 5 kg	Ct x Plt	72



DILUITORE PROMAX



Dosatore automatico collegato alla rete idrica in grado di preparare in modo semplice e rapido qualsiasi diluizione di prodotto da utilizzare nelle comuni applicazioni di pulizia

- Cod. **90** per il dosaggio di un flacone;
- Cod. **18** per il dosaggio di un secchio;
- Cod. **91** per il dosaggio di quattro tipi di flaconi con differenti liquidi;
- Cod. **68** per il dosaggio di quattro tipi di secchio con differenti liquidi.

Codice	90
EAN	-
Pz x Ct	1

Codice	18
EAN	8032680395444
Pz x Ct	1

Codice	91
EAN	-
Pz x Ct	1

Codice	68
EAN	8054633831281
Pz x Ct	1



Disinfettante concentrato per superfici. **Presidio Medico Chirurgico** Registrazione n. 20047 del Ministero della Salute.

- Elimina 99,9% dei batteri, funghi e virus
- Azione fungicida, battericida e virucida, attivo contro i batteri gram-positivi, gram-negativi, funghi, muffe e virus, sia incapsulati che non, presenti negli ambienti domestici e professionali
- Particolarmente adatto per disinfettare superfici e attrezzature del settore agroalimentare, alberghiero e della ristorazione
- È idoneo anche per l'uso in ambienti molto frequentati, quali bagni di locali pubblici, ambulatori e ambienti ospedalieri

Modalità d'uso: Diluire SANIMED® in acqua e nebulizzare o stendere con spugna o mop. Per piccoli utensili immergere il materiale da disinfettare. Nel caso di disinfezione di superfici che possono venire a diretto contatto con alimenti risciacquare con acqua potabile. Per l'azione virucida applicare il prodotto sulla superficie precedentemente pulita, in soluzione al 5 % pari a 250 ml per 5 litri d'acqua.

Dosaggio: Per la normale pulizia diluire SANIMED® allo 0,5 %, pari a 25 ml per 5 litri d'acqua. Per la disinfezione diluire SANIMED® all' 1,5 %, pari a 75 ml per 5 litri d'acqua e lasciare agire per almeno 5 minuti per attività battericida o almeno 15 minuti per attività fungicida e virucida.



Codice	1511	Pz x Ct	2
EAN	8032680391248	Ct x Str	18
Volume	5 L / 5 kg	Ct x Plt	72



Visualizza la scheda tecnica sul tuo smartphone.

Principio attivo PMC

Alkyl dimethylbenzyl ammonium chloride 10 g/100 g



Codice prodotto 1511

Principio attivo Alkyl dimethylbenzyl ammonium chloride 10 g/100 g

	Efficacia Battericida	Efficacia Fungicida	Efficacia Virucida
Normativa	UNI EN 1276:2009 UNI EN 13697:2015	UNI EN 1650:2008 UNI EN 13697:2001	UNI EN 14476:2019 UNI EN 16777:2019
Organismi testati	Pseudomonas aeruginosa Staphylococcus aureus Enterococcus hirae Escherichia coli	Candida albicans Penicillium verrucosum	Vaccinia virus Adenovirus type 5, Murine norovirus MNV
Condizioni d'utilizzo	Concentrazione: 1,5% Tempo contatto: 5 minuti Condizioni di sporco	Concentrazione: 1,5% Tempo contatto: 15 minuti Condizioni di sporco	Concentrazione: 5% Tempo contatto: 15 minuti Condizioni di pulito

BAKTERIO | Pino balsamico



Disinfettante concentrato per superfici. **Presidio Medico Chirurgico** Registrazione n. 15446 del Ministero della Salute.

- Disinfetta, pulisce e deodora
- Toglie ogni traccia di sporco ed elimina i cattivi odori
- Lascia una profumazione gradevole
- Sicuro sui metalli, non macchia le superfici

Modalità d'uso: BAKTERIO® va usato con un panno o una spugna bagnati nella soluzione per disinfettare, pulire e deodorare ambienti ed oggetti in alberghi, mense, industrie, scuole, case di riposo, ecc.

Dosaggio: Per disinfettare e deodorare bagni, lavelli, pareti, pavimenti, piastrelle, contenitori di raccolta rifiuti, tazze WC ed altre superfici, potenziali fonti di germi, diluire BAKTERIO® in acqua in rapporto al 20% lasciando agire per 15 minuti. Per l'ordinaria disinfezione e pulizia di bagni, lavelli, pareti, pavimenti, piastrelle, porte, stipiti ed altre superfici lavabili diluire BAKTERIO® in acqua dall'1 al 3% lasciando agire per 5 minuti.



Principio attivo PMC Alkyl dimethylbenzyl ammonium chloride 3 g/100 g

	Codice	1540N-S	Pz x Ct	6
	EAN	8032680392719	Ct x Str	21
	Volume	1000 ml	Ct x Plt	105



	Codice	1541	Pz x Ct	2
	EAN	8032680392726	Ct x Str	18
	Volume	5 L / 5 kg	Ct x Plt	72



BAKTERIO | Lime



Disinfettante concentrato per superfici. **Presidio Medico Chirurgico** Registrazione n. 15446 del Ministero della Salute.

- Disinfetta, pulisce e deodora
- Toglie ogni traccia di sporco ed elimina i cattivi odori
- Lascia una profumazione gradevole
- Sicuro sui metalli, non macchia le superfici

Modalità d'uso: BAKTERIO® va usato con un panno o una spugna bagnati nella soluzione per disinfettare, pulire e deodorare ambienti ed oggetti in alberghi, mense, industrie, scuole, case di riposo, ecc.

Dosaggio: Per disinfettare e deodorare bagni, lavelli, pareti, pavimenti, piastrelle, contenitori di raccolta rifiuti, tazze WC ed altre superfici, potenziali fonti di germi, diluire BAKTERIO® in acqua in rapporto al 20% lasciando agire per 15 minuti. Per l'ordinaria disinfezione e pulizia di bagni, lavelli, pareti, pavimenti, piastrelle, porte, stipiti ed altre superfici lavabili diluire BAKTERIO® in acqua dall'1 al 3% lasciando agire per 5 minuti.



Principio attivo PMC Alkyl dimethylbenzyl ammonium chloride 3 g/100 g

	Codice	1544	Pz x Ct	2
	EAN	8032680393921	Ct x Str	18
	Volume	5 L / 5 kg	Ct x Plt	72



Codice prodotto 1540N-S, 1541, 1544, 1713

Principio attivo Alkyl dimethylbenzyl ammonium chloride 3 g/100 g

Efficacia Battericida

Efficacia Fungicida

Efficacia Virucida

Normativa

UNI EN 1276:2009
UNI EN 13697:2001

UNI EN 1650:2008
UNI EN 13697:2001

UNI EN 14476:2019
UNI EN 16777:2019

Organismi testati

Pseudomonas aeruginosa
Staphylococcus aureus
Enterococcus hirae
Escherichia coli

Candida albicans
Penicillium verrucosum

Vaccinia virus
Adenovirus type 5,
Murine norovirus MNV

Condizioni d'utilizzo

Concentrazione: 5%
Tempo contatto: 5 minuti
Condizioni di sporco

Concentrazione: 5%
Tempo contatto: 15 minuti
Condizioni di sporco

Concentrazione: 20%
Tempo contatto: 15 minuti
Condizioni di pulito

ALTRE SUPERFICI

PARQUET | Floreale



Detergente neutro delicato con cera naturale per superfici dure in legno

- Protegge, nutre e dona lucentezza ai pavimenti
- Lascia un gradevole profumo nell'ambiente
- Prodotto neutro con cera naturale per il lavaggio giornaliero di pavimenti in legno

Modalità d'uso: Diluire il prodotto in acqua secondo le indicazioni, distribuirlo sulle superfici da trattare. Strofinare per rimuovere le incrostazioni più ostinate. Non necessita di risciacquo.

Dosaggio: 10-20 ml/L (1-2 tappi ogni 5 litri) in funzione al grado di sporco.



Codice	1471-5	Pz x Ct	6
EAN	8054633838037	Ct x Str	21
Volume	1000 ml	Ct x Plt	105



Visualizza la scheda tecnica sul tuo smartphone.



Codice	1470	Pz x Ct	2
EAN	8032680391217	Ct x Str	18
Volume	5 L / 5,1 kg	Ct x Plt	72



Visualizza la scheda tecnica sul tuo smartphone.

MOQUETTE



Detergente concentrato alcalino per moquette, tappeti e tessuti

- Rimuove a fondo e in modo efficace lo sporco
- Lascia l'ambiente gradevolmente profumato
- Salvaguarda i colori e la struttura dei tessuti

Modalità d'uso: Da utilizzare con macchine ad iniezione/estrazione. Aspirare la moquette. Nebulizzare la soluzione del prodotto sulla superficie da pulire. Lasciare agire per qualche minuto. Utilizzare la macchina ad iniezione/estrazione solo con acqua nel serbatoio di soluzione, e passare la lancia in direzione opposta al verso del velur.

Dosaggio: 10-30 ml/L (1-3 tappi ogni 5 litri) in funzione al grado di sporco.



Codice	1450	Pz x Ct	2
EAN	8032680391224	Ct x Str	18
Volume	5 L / 5,2 kg	Ct x Plt	72



Visualizza la scheda tecnica sul tuo smartphone.

BRILL LUX | Agrumi



Detergente solventato sgrassante ad effetto lucidante per superfici dure

- Lascia le superfici brillanti e piacevolmente profumate
- Ottimo potere sgrassante, rimuove ogni tipo di sporco
- Non necessita di risciacquo e non lascia aloni

Modalità d'uso: Diluire il prodotto in acqua secondo le indicazioni, distribuirlo sulle superfici da trattare con panno, mop o lavasciuga. Non necessita di risciacquo.

Dosaggio: 10-20 ml/L (1-2 tappi ogni 5 litri) in funzione al grado di sporco.

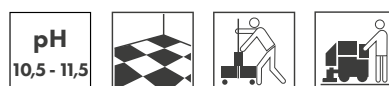

Codice	1415	Pz x Ct	2
EAN	8032680392108	Ct x Str	18
Volume	5 L / 5 kg	Ct x Plt	72



Visualizza la scheda tecnica sul tuo smartphone.

WX1 METALIZED WAX | Agrumi



Cera metallizzata autolucidante ad alta reticolazione, adatta ad ambienti a traffico intenso

- Emulsione autolucidante ad elevata brillantezza adatta a tutti i tipi di pavimenti
- Il film protettivo ha un'elevata resistenza al traffico, ha proprietà antisdrucchiolo ed un effetto repellente dello sporco
- Lascia un gradevole profumo nell'ambiente
- Veloce asciugatura. Facile da usare

Modalità d'uso: Trattare solamente pavimenti accuratamente decerati, ben risciacquati ed asciutti. Applicare il prodotto direttamente sui pavimenti e distribuire uniformemente con mop o spandicera. Lasciare asciugare per 30 minuti, prima di calpestare la superficie. Applicare un secondo strato avendo cura di incrociarlo con il primo fino ad ottenere il livello di lucido desiderato.

Dosaggio: Intervento di fondo: prodotto pronto all'uso, applicare tal quale. Intervento di mantenimento: diluire 10-20 ml/L in acqua (1-2 tappi ogni 5 litri).



Codice	1610	Pz x Ct	2
EAN	8032680391279	Ct x Str	18
Volume	5 L / 5,2 kg	Ct x Plt	72



Visualizza la scheda tecnica sul tuo smartphone.

WX3 WAX & CLEAN | Floreale



Lava-incera autolucidante per pavimenti

- Rimuove lo sporco superficiale e rimuove segni e graffi presenti nel film ceroso con una sola operazione
- Proprietà antisdrucchiolo
- Autolucidante, di facile e rapido impiego, non necessita di successive operazioni di lucidatura
- Lascia un gradevole profumo nell'ambiente

Modalità d'uso: Diluire il prodotto in acqua secondo le indicazioni, distribuirlo sulle superfici da trattare con mop o spandicera. Strofinare per rimuovere le incrostazioni più ostinate. Non necessita di risciacquo.

Dosaggio: 10-30 ml/L (1-3 tappi ogni 5 litri) in funzione al grado di sporco.



Codice	1640	Pz x Ct	2
EAN	8032680391323	Ct x Str	18
Volume	5 L / 5,1 kg	Ct x Plt	72



Visualizza la scheda tecnica sul tuo smartphone.

WX2 WAX REMOVER



Decerante per cere a base acqua

- Rimuove facilmente i film protettivi dai pavimenti trattati a cera
- Facilmente risciacquabile
- Prodotto a bassa schiumosità per una più facile applicazione
- Sicuro su tutti i tipi di pavimenti duri resistenti all'acqua

Modalità d'uso: Diluire il prodotto in acqua secondo le indicazioni, distribuirlo sulle superfici da trattare con panno, mop o lavasciuga. Non necessita di risciacquo.

Dosaggio: 50-150 ml/L (5-15 tappi ogni 5 litri) in funzione al grado di sporco.



Codice	1660	Pz x Ct	2
EAN	8032680391316	Ct x Str	18
Volume	5 L / 5 kg	Ct x Plt	72



Visualizza la scheda tecnica sul tuo smartphone.



SANITEC
Professional cleaning solutions



Multisuperficie

PRODOTTI E SUPERFICI: AMBIENTI COMUNI

VETRI, SPECCHI E SPOLVERO

Crystal - 1866-S, 2261
Sanialc - 1830-S



DISINFEZIONE

Multi Activ - 1821-S, 1822-S, 1838-S

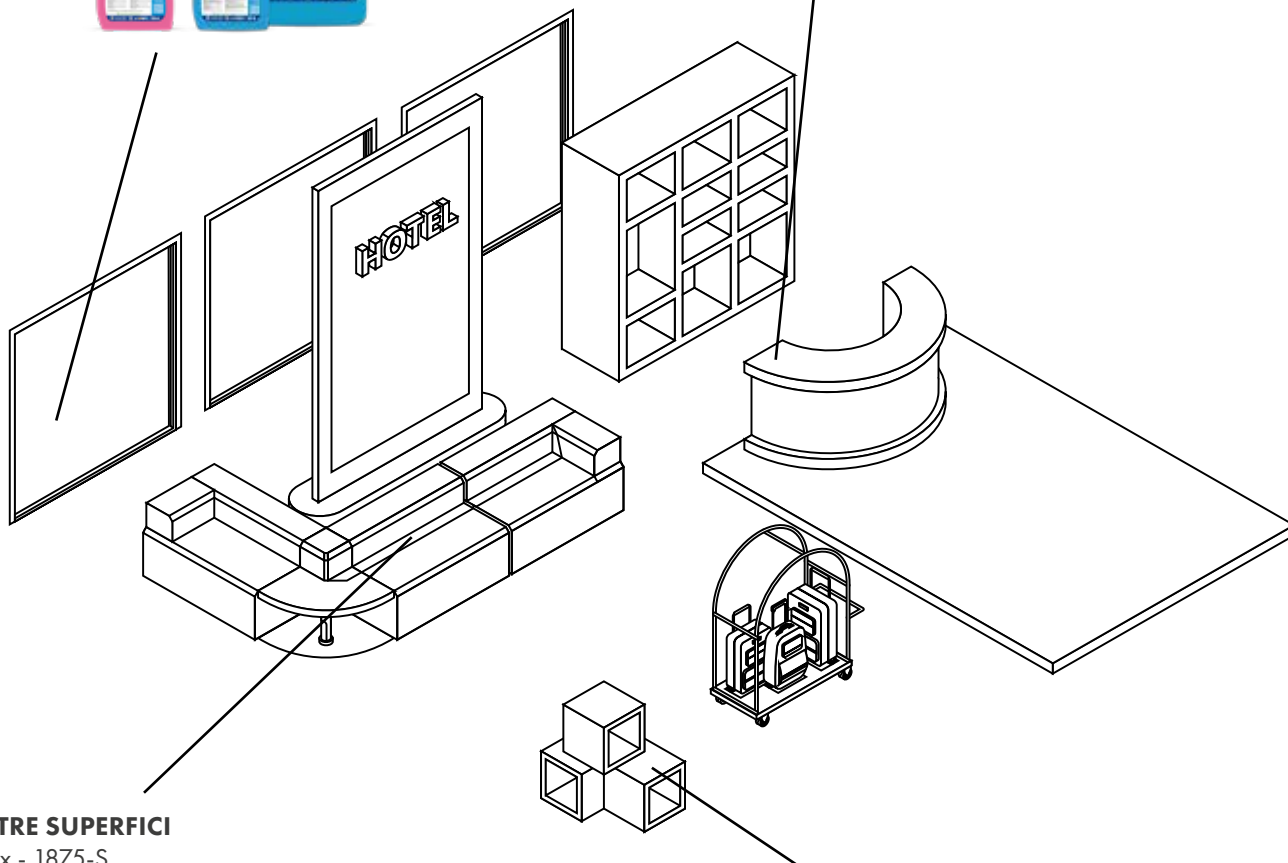

ALTRE SUPERFICI

Inox - 1875-S,
Steelpro - 1813
Silver - 1881
Wood - 1834
Leather - 1835
Deink - 1884-S, 1887

PULIZIA SUPERFICI

Degreaser Ultra - 1810-S, 1801, 1808-S, 1809



PRODOTTI E SUPERFICI: BAGNO E WC

PULIZIA SUPERFICI E SANITARI

Igienikal - 1920-S, 1930-S, 1931
 Ultrakal - 1910-S
 Sani Citric - 1913-S



PULIZIA SUPERFICI CROMATE

Steelpro - 1813
 Inox - 1875-S



WC E ORINATOI

Deo WC Gel - 1943
 Chlor WC Gel - 1944
 Blu Power WC Gel - 1946
 Uri Tabs - 2150



VETRI, SPECCHI E SPOLVERO

Crystal - 1866-S, 2261
 Sanialc - 1830-S

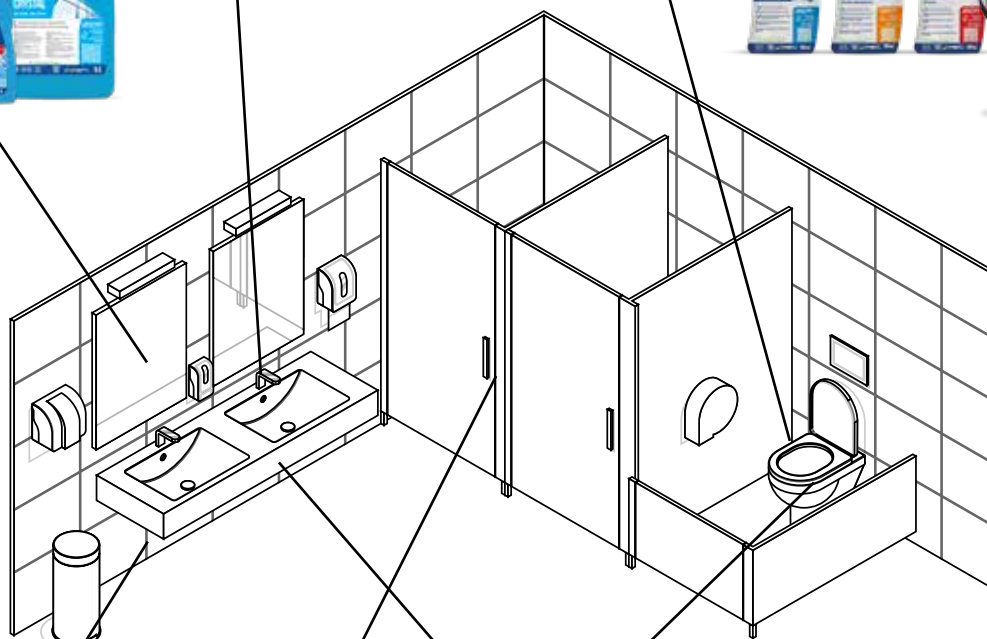

DETERSIONE SBIANCANTE

Active Chlor Foam - 1560-S
 Active Chlor - 1173
 Active Chlor Gel - 1562-S
 Active Oxygen - 1174, 1175-S



MANUTENZIONE SCARICHI

Unblocker Gel - 1980
 Bio Bact - 2410



DISINFEZIONE

Multi Activ - 1821-S, 1822-S, 1838-S



IGIENIKAL GREEN POWER | Floreale



Detergente disincrostante **certificato Ecolabel** a base di acido citrico per bagni e sanitari

- Prodotto certificato EU Ecolabel a basso impatto ambientale
- Dissolve velocemente i residui grassi, residui di sapone e i residui di calcare da lavandini, box doccia, rubinetterie, sanitari, piastrelle ecc.
- Lascia le superfici brillanti

Modalità d'uso: Erogare il prodotto direttamente sulla superficie da pulire, lasciare agire qualche minuto e poi strofinare con un panno pulito inumidito. Risciacquare abbondantemente con acqua.

Dosaggio: Pronto all'uso.

pH
2,1 - 3,1



Codice	3103	Pz x Ct	6
EAN	8032680393686	Ct x Str	21
Volume	750 ml	Ct x Plt	105



Visualizza la scheda tecnica sul tuo smartphone.

IGIENIKAL | Orchidea



Detergente disincrostante profumato a base di acido fosforico e acido citrico per bagni e sanitari

- Dissolve velocemente i residui grassi e cosmetici e i residui di calcare da lavandini, box doccia, rubinetterie, sanitari, piastrelle ecc.
- Previene la formazione di calcare
- Lascia le superfici brillanti
- Lascia una gradevole profumazione
- Sicuro sulle cromature

Modalità d'uso: Erogare il prodotto direttamente sulla superficie da pulire, lasciare agire qualche minuto e poi strofinare con un panno pulito inumidito. Risciacquare abbondantemente con acqua.

Dosaggio: Pronto all'uso.

pH
1,7 - 2,7



Codice	1920-S	Pz x Ct	6
EAN	8054633830703	Ct x Str	21
Volume	750 ml	Ct x Plt	105



Visualizza la scheda tecnica sul tuo smartphone.

IGIENIKAL | Balsamico



Detergente disincrostante profumato a base di acido fosforico e acido citrico per bagni e sanitari

- Dissolve velocemente i residui grassi e cosmetici e i residui di calcare da lavandini, box doccia, rubinetterie, sanitari, piastrelle ecc.
- Lascia le superfici brillanti
- Lascia una gradevole profumazione
- Sicuro sulle cromature

Modalità d'uso: Erogare il prodotto direttamente sulla superficie da pulire, lasciare agire qualche minuto e poi strofinare con un panno pulito inumidito. Risciacquare abbondantemente con acqua.

Dosaggio: Pronto all'uso.

pH
1,7 - 2,7



Codice	1930-S	Pz x Ct	6
EAN	8032680391521	Ct x Str	21
Volume	750 ml	Ct x Plt	105



Visualizza la scheda tecnica sul tuo smartphone.



Codice	1931	Pz x Ct	2
EAN	8032680391965	Ct x Str	18
Volume	5 L / 5,2 kg	Ct x Plt	72



Visualizza la scheda tecnica sul tuo smartphone.

ULTRAKAL



Detergente disincrostante profumato a base di acido fosforico e acido sulfammico per bagni e sanitari

- Scioglie efficacemente e rapidamente le incrostazioni di calcare e minerali da lavandini, box doccia, rubinetterie, sanitari, piastrelle, ecc
- Lascia le superfici brillanti
- Sicuro sulle superfici da disincrostare

Modalità d'uso: Erogare il prodotto direttamente sulla superficie da pulire, lasciare agire qualche minuto e poi strofinare con un panno pulito inumidito. Risciacquare abbondantemente con acqua.

Dosaggio: Pronto all'uso.

pH
0,7 - 1,7



Codice	1910-S	Pz x Ct	6
EAN	8032680393204	Ct x Str	21
Volume	750 ml	Ct x Plt	105



Visualizza la scheda tecnica sul tuo smartphone.

SANI CITRIC | Floreale



Detergente disincrostante gel a base di acido citrico per le pulizie quotidiane di bagni e sanitari

- Ideale per le pulizie quotidiane, efficace nella rimozione del calcare
- Formula in gel per aderire al meglio anche sulle superfici verticali
- Facilmente risciacquabile
- Prodotto sicuro, non necessita dei DPI durante l'utilizzo

Modalità d'uso: Erogare il prodotto direttamente sulla superficie da pulire, lasciare agire qualche minuto e poi strofinare con un panno pulito inumidito. Risciacquare abbondantemente con acqua.

Dosaggio: Pronto all'uso.

pH
2 - 3



Codice	1913-S	Pz x Ct	6
EAN	8054633836408	Ct x Str	21
Volume	1000 ml	Ct x Plt	105



Visualizza la scheda tecnica sul tuo smartphone.

MULTI ACTIV | Pino



Disinfettante pronto all'uso per superfici. **Presidio Medico Chirurgico** Registrazione n. 20058 del Ministero della Salute.

- Elimina 99,9% dei batteri, funghi e virus
- Pulisce ed elimina i cattivi odori
- Rimuove efficacemente dalle superfici lisce batteri gram positivi, gram negativi, funghi, muffe, virus sia incapsulati che non, grazie alla formulazione con principio attivo
- Indicato per la disinfezione di cucine, bagni e di tutte le superfici a contatto con gli alimenti

Modalità d'uso: Per la normale pulizia applicare direttamente sulla superficie da trattare e quindi asciugare con un panno o carta. Per la disinfezione lasciare agire per almeno 5 minuti per ottenere attività battericida o almeno per 15 minuti per ottenere anche attività fungicida e virucida. Per l'azione virucida applicare il prodotto sulla superficie precedentemente pulita. Nel caso di disinfezione di superfici che possono venire a diretto contatto con alimenti risciacquare con acqua potabile.

Dosaggio: Vedere le condizioni d'utilizzo nella tabella.



Codice	1822-S	Pz x Ct	6
EAN	8032680392009	Ct x Str	21
Volume	750 ml	Ct x Plt	105



Visualizza la scheda tecnica sul tuo smartphone.

Principio attivo PMC

Alkyl dimethylbenzyl ammonium chloride 0,4 g/100 g

MULTI ACTIV | Limone



Disinfettante pronto all'uso per superfici. **Presidio Medico Chirurgico** Registrazione n. 20058 del Ministero della Salute.

- Elimina 99,9% dei batteri, funghi e virus
- Pulisce ed elimina i cattivi odori
- Rimuove efficacemente dalle superfici lisce batteri gram positivi, gram negativi, funghi, muffe, virus sia incapsulati che non, grazie alla formulazione con principio attivo
- Indicato per la disinfezione di cucine, bagni e di tutte le superfici a contatto con gli alimenti

Modalità d'uso: Per la normale pulizia applicare direttamente sulla superficie da trattare e quindi asciugare con un panno o carta. Per la disinfezione lasciare agire per almeno 5 minuti per ottenere attività battericida o almeno per 15 minuti per ottenere anche attività fungicida e virucida. Per l'azione virucida applicare il prodotto sulla superficie precedentemente pulita. Nel caso di disinfezione di superfici che possono venire a diretto contatto con alimenti risciacquare con acqua potabile.

Dosaggio: Vedere le condizioni d'utilizzo nella tabella.



Codice	1838-S	Pz x Ct	6
EAN	8054633838013	Ct x Str	21
Volume	750 ml	Ct x Plt	105



Visualizza la scheda tecnica sul tuo smartphone.

Principio attivo PMC

Alkyl dimethylbenzyl ammonium chloride 0,4 g/100 g



Codice prodotto 1821-S, 1838-S, 1822-S

Principio attivo Alkyl dimethylbenzyl ammonium chloride 0,4 g/100 g

Efficacia Battericida

Efficacia Fungicida

Efficacia Virucida

Normativa

UNI EN 1276:2009
UNI EN 13697:2015

UNI EN 1650:2008
UNI EN 13697:2001

UNI EN 14476:2019
UNI EN 16777:2019

Organismi testati

Pseudomonas aeruginosa
Staphylococcus aureus
Enterococcus hirae
Escherichia coli

Candida albicans
Penicillium verrucosum

Vaccinia virus
Adenovirus type 5,
Murine norovirus MNV

Condizioni d'utilizzo

Concentrazione: Pronto all'uso
Tempo contatto: 5 minuti
Condizioni di sporco

Concentrazione: Pronto all'uso
Tempo contatto: 15 minuti
Condizioni di sporco

Concentrazione: Pronto all'uso
Tempo contatto: 15 minuti
Condizioni di pulito

ACTIVE CHLOR FOAM

Prodotto in fase di registrazione come **Biocida**

Detergente sgrassante e sbiancante a base di ipoclorito di sodio per superfici dure

- Deterge, deodora e smacchia in un'unica soluzione
- Sgrassa a fondo ed è efficace anche sullo sporco pigmentato
- Forma una schiuma compatta che aderisce anche sulle pareti verticali
- Facilmente risciaquabile
- Effetto sbiancante sulle fughe

Modalità d'uso: Erogare il prodotto direttamente sulla superficie da pulire, lasciare agire qualche minuto e poi strofinare con un panno pulito inumidito. Risciacquare abbondantemente con acqua.**Dosaggio:** Pronto all'uso.pH
12 - 13

Codice	1560-S	Pz x Ct	6
EAN	8032680393167	Ct x Str	21
Volume	750 ml	Ct x Plt	105

Visualizza la
scheda tecnica
sul tuo smartphone.

ACTIVE CHLOR

Prodotto in fase di registrazione come **Biocida**

Detergente concentrato liquido a base di ipoclorito di sodio non schiumogeno per superfici dure

- Deterge, deodora e smacchia in un'unica soluzione
- Rimuove efficacemente lo sporco ostinato
- Elimina gli odori sgradevoli
- Facile risciacquabilità grazie alla sua formula non schiumogena

Modalità d'uso: Ideale nei locali aperti al pubblico quali ospedali, scuole, alberghi, spogliatoi, servizi igienici e nel settore agroalimentare. Ideale sia per il lavaggio manuale con mop e straccio, sia per lavaggio con lancia o nei sistemi con ricircolo.

Diluire il prodotto in acqua secondo le indicazioni, distribuirlo sulle superfici da trattare con panno, mop o lavasciuga. Non necessita di risciacquo.

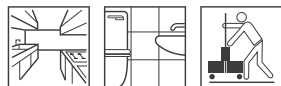
Dosaggio: 20-40 ml/L (2-4 tappi ogni 5 litri) in funzione al grado di sporco.pH
13 - 14

Codice	1173	Pz x Ct	2
EAN	8054633831250	Ct x Str	18
Volume	5 L / 5,8 kg	Ct x Plt	72

Visualizza la
scheda tecnica
sul tuo smartphone.

ACTIVE CHLOR GEL

Prodotto in fase di registrazione come **Biocida**

Detergente sgrassante e sbiancante con ipoclorito di sodio per superfici dure

- Deterge, deodora e smacchia in un'unica soluzione
- Effetto sbiancante sulle fughe
- Sgrassa a fondo ed è efficace anche sullo sporco pigmentato
- Facilmente risciaquabile
- Aderisce alle pareti grazie alla sua formula in gel

Modalità d'uso: Erogare il prodotto direttamente sulla superficie da pulire, lasciare agire qualche minuto e poi strofinare con un panno pulito inumidito. Risciacquare abbondantemente con acqua.**Dosaggio:** Pronto all'uso.pH
12,5 - 13,5

Codice	1562-S	Pz x Ct	6
EAN	8032680399121	Ct x Str	21
Volume	1000 ml	Ct x Plt	105

Visualizza la
scheda tecnica
sul tuo smartphone.

ACTIVE CHLOR TABLET

Igienizzante in pastiglie a base di cloro attivo per la pulizia di superfici lavabili e per il trattamento di acque di lavaggio di frutta e verdura



- Deterge, deodora e smacchia in un'unica soluzione
- Utilizzabile per trattare le soluzioni per il lavaggio di frutta e verdura
- Pratico formato in pastiglie, facile da dosare ed evita gli sprechi
- Ogni pastiglia libera in un litro 1500 ppm di cloro attivo

Modalità d'uso: Come detergente superfici: diluire il prodotto secondo le dosi consigliate ed applicarlo con spugna, panno o mop, poi risciacquare con abbondante acqua. Trattamento della soluzione acquosa per lavaggio di frutta e verdura: Diluire il prodotto secondo le dosi consigliate, immergere frutta, verdura e ortaggi nella soluzione lavante per 2-3 minuti, quindi risciacquare abbondantemente con acqua.

Dosaggio: Detergente superfici: 2 pastiglie ogni 5 litri. Trattamento della soluzione acquosa per lavaggio di frutta e verdura: 1 pastiglia ogni 3 litri.

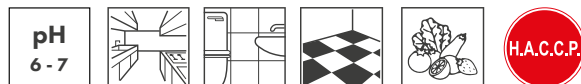

150 TABS	Codice	2122	Pz x Ct	12
	EAN	8054633838006	Ct x Str	12
	Volume	150 Tabs	Ct x Plt	72



ACTIVE OXYGEN

Prodotto in fase di registrazione come **Biocida**



Detergente liquido a base di ossigeno attivo per il lavaggio di superfici dure

- Rimuove facilmente residui di sporco
- Deterge, deodora e smacchia in un'unica soluzione
- Elimina gli odori sgradevoli

Modalità d'uso: Diluire il prodotto in acqua secondo le indicazioni, distribuirlo sulle superfici da trattare con panno, mop o lavasciuga. Non necessita di risciacquo. Ideale sia per il lavaggio con mop e straccio, sia con metodo spray.

Dosaggio: 20-40 ml/L (2-4 tappi ogni 5 litri) in funzione al grado di sporco.

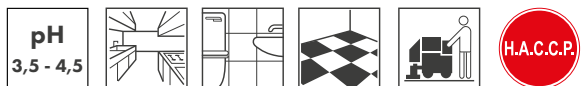

5L	Codice	1174	Pz x Ct	2
	EAN	8054633831267	Ct x Str	18
	Volume	5 L / 5,2 kg	Ct x Plt	72



WC GEL GREEN POWER | Pino



Detergente disincrostante **certificato Ecolabel** a base di acido citrico e acido lattico per WC e orinatoio

- Prodotto certificato EU Ecolabel a basso impatto ambientale
- Efficace nella rimozione del calcare e dello sporco organico
- Aderisce perfettamente sulle superfici verticali grazie alla formula in gel
- Facile e veloce da applicare grazie alla bottiglia con tappo ad azione multi-getto per una copertura ampia della superficie da pulire

Modalità d'uso: Far scorrere l'acqua nella tazza WC/orinatoio. Applicare il prodotto attorno alla tazza e sulle pareti di scorrimento dell'acqua. Lasciare agire per 15 minuti, strofinare con una spazzola o un panno abrasivo per rimuovere le macchie più ostinate, poi far scorrere l'acqua per risciacquare.

Dosaggio: Pronto all'uso.



700 ML	Codice	1945	Pz x Ct	8
	EAN	8050999570703	Ct x Str	20
	Volume	700 ml	Ct x Plt	100



BLU POWER WC GEL | Balsamico



Detergente disincrostante acido a base di acido citrico, lattico e sulfammico per WC e orinatoi

- Rimuove efficacemente il calcare, le incrostazioni resistenti e lo sporco organico
- Elimina gli odori
- Aderisce perfettamente sulle superfici verticali grazie alla formula in gel
- Facile e veloce da applicare grazie alla bottiglia con tappo ad azione multi-getto per una copertura ampia della superficie da pulire

Modalità d'uso: Far scorrere l'acqua nella tazza WC/orinatoio. Applicare il prodotto attorno alla tazza e sulle pareti di scorrimento dell'acqua. Lasciare agire per 15 minuti, strofinare con una spazzola o un panno abrasivo per rimuovere le macchie più ostinate, poi far scorrere l'acqua per risciacquare.

Dosaggio: Pronto all'uso.

pH
0,7 - 1,7



Codice	1946	Pz x Ct	8
EAN	8050999571519	Ct x Str	20
Volume	700 ml	Ct x Plt	100



Visualizza la scheda tecnica sul tuo smartphone.

DEO WC GEL | Pino



Detergente disincrostante acido con profumazione a lunga durata per WC e orinatoi

- Rimuove il calcare, le incrostazioni resistenti e lo sporco organico
- Elimina gli odori e lascia una gradevole profumazione
- Aderisce perfettamente sulle superfici verticali grazie alla formula in gel
- Facile e veloce da applicare grazie alla bottiglia con tappo ad azione multi-getto per una copertura ampia della superficie da pulire

Modalità d'uso: Far scorrere l'acqua nella tazza WC/orinatoio. Applicare il prodotto attorno alla tazza e sulle pareti di scorrimento dell'acqua. Lasciare agire per 15 minuti, strofinare con una spazzola o un panno abrasivo per rimuovere le macchie più ostinate, poi far scorrere l'acqua per risciacquare.

Dosaggio: Pronto all'uso.

pH
1,7 - 2,7



Codice	1943	Pz x Ct	8
EAN	8050999570673	Ct x Str	20
Volume	700 ml	Ct x Plt	100



Visualizza la scheda tecnica sul tuo smartphone.

CHLOR WC GEL | Eucalipto



Detergente con ipoclorito di sodio con effetto sbiancante per WC e orinatoi

- Rimuove efficacemente lo sporco
- Elimina gli odori
- Aderisce perfettamente sulle superfici verticali grazie alla formula in gel
- Facile e veloce da applicare grazie alla bottiglia con tappo ad azione multi-getto per una copertura ampia della superficie da pulire

Modalità d'uso: Far scorrere l'acqua nella tazza WC/orinatoio. Applicare il prodotto attorno alla tazza e sulle pareti di scorrimento dell'acqua. Lasciare agire per 15 minuti, strofinare con una spazzola o un panno abrasivo per rimuovere le macchie più ostinate, poi far scorrere l'acqua per risciacquare.

Dosaggio: Pronto all'uso.

pH
12,5 - 13,5



Codice	1944	Pz x Ct	8
EAN	8050999570697	Ct x Str	20
Volume	700 ml	Ct x Plt	100



Visualizza la scheda tecnica sul tuo smartphone.

UNBLOCKER GEL



Gel disorgante alcalino ad alta efficacia con ipoclorito di sodio

- Agisce rapidamente sull'ingorgo, superando anche l'acqua stagnante grazie all'elevato peso specifico della sua speciale formula in gel
- Scioglie tutti i depositi che creano normalmente l'occlusione
- Evita la formazione di cattivi odori
- Ideale per la manutenzione preventiva di scarichi e scoli

Modalità d'uso: Versare il prodotto direttamente nello scarico interessato. Attendere 5 minuti. Fare scorrere acqua calda.

Dosaggio: Pronto all'uso. Mantenimento ordinario: 200 ml a settimana. Occlusione ostinata: 500 ml

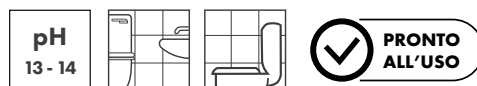

Codice	1980	Pz x Ct	6
EAN	8050999572189	Ct x Str	21
Volume	900 ml	Ct x Plt	105



Visualizza la scheda tecnica sul tuo smartphone.

BIO BACT



Prodotto biologico enzimatico elimina odori per la manutenzione di tubazioni, canaline di scarico e pozzetti

- Elimina i cattivi odori
- Evita la formazione di ingorghi e assicura scarichi sempre efficienti
- L'uso regolare del prodotto riduce i costi di manutenzione e smaltimento di fosse biologiche, fosse settiche, pozzi neri, trappole e separatori del grasso
- Delicato sui materiali con cui viene a contatto
- Efficace per il trattamento antiodorante dei rifiuti e dei loro contenitori di stoccaggio e di raccolta

Modalità d'uso e dosaggio: Trattamento iniziale o d'urto: 400-600 ml di prodotto. Trattamento di manutenzione: 120-180 ml di prodotto 1 volta a settimana. Trattamento antiodore: applicare direttamente sui rifiuti e sulle superfici diluito 10-20 ml/litro in acqua. Per una maggiore efficacia del prodotto, eseguire i trattamenti dopo aver ultimato le operazioni di pulizia.

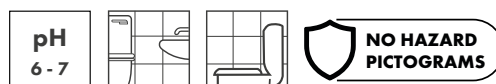

Codice	2410	Pz x Ct	2
EAN	8032680392535	Ct x Str	18
Volume	5 L / 5 kg	Ct x Plt	72



Visualizza la scheda tecnica sul tuo smartphone.

URI TABS



Detergente disgregante antiodore con attivatori biologici in pastiglie per orinatoio

- Pastiglie a lento scioglimento per eliminare e prevenire la formazione della pietra d'urina
- Elimina i cattivi odori e lascia l'ambiente gradevolmente profumato
- Facile da utilizzare, garantisce lunghi tempi di azione

Modalità d'uso: Depositare la pastiglia direttamente all'interno dell'orinatoio.

Dosaggio: 1 pastiglia per orinatoio.



Codice	2150	Pz x Ct	1
EAN	8032680392344	Ct x Str	15
Volume	3 kg	Ct x Plt	105



Visualizza la scheda tecnica sul tuo smartphone.

BIO URISCREEN

Retina disgregante antiodore con attivatori biologici per orinatoio



- Tripla funzione: deterge, disincrosta e deodora
- Inibisce la crescita della pietra d'urina
- Efficace a lungo

Modalità d'uso: Depositare la pastiglia direttamente all'interno dell'orinatoio.
Dosaggio: 1 retina per orinatoio.



Codice	2430	Pz x Ct	12
EAN	8032680391088	Ct x Str	20
Volume	0,2	Ct x Plt	100



Visualizza la scheda tecnica sul tuo smartphone.

URI DEO

Retina flessibile deodorante per orinatoio



- Elimina gli odori
- Rilascia la profumazione in modo costante nel tempo
- Mantiene i bagni asciutti e puliti grazie alla struttura anti-spruzzo che evita schizzi di urina

Modalità d'uso: Rimuovere la retina per orinatoio dalla confezione e posizionarla nell'orinatoio. Il processo di profumazione inizia immediatamente. Sostituire con una nuova retina quando quella in uso non profuma più.

Dosaggio: Una retina per orinatoio.



Retina arancione codice **2431** - Mango
 Retina rossa codice **2432** - Menta

Codice	2431	Pz x Ct	50
EAN	8032680393952	Ct x Str	13
Volume	0,2	Ct x Plt	104



Visualizza la scheda tecnica sul tuo smartphone.

Codice	2432	Pz x Ct	50
EAN	8054633830505	Ct x Str	13
Volume	0,2	Ct x Plt	104



Visualizza la scheda tecnica sul tuo smartphone.

CRYSTAL GREEN POWER



Detergente multiuso **certificato Ecolabel** per vetri, specchi e spolvero

- Prodotto certificato EU Ecolabel a basso impatto ambientale
- Lascia le superfici pulite e brillanti senza aloni
- Ideale per vetri, specchi e superfici cromate

Modalità d'uso: Erogare il prodotto direttamente sulla superficie da pulire e strofinare fino a completa asciugatura.

Dosaggio: Pronto all'uso.



Codice	3102	Pz x Ct	6
EAN	8032680393655	Ct x Str	21
Volume	750 ml	Ct x Plt	105



Visualizza la scheda tecnica sul tuo smartphone.

CRYSTAL | Floreale



Detergente multiuso per vetri, specchi e spolvero

- Lascia le superfici pulite e brillanti senza aloni
- Ideale per vetri, specchi e superfici cromate
- Lascia l'ambiente gradevolmente profumato

Modalità d'uso: Erogare il prodotto direttamente sulla superficie da pulire e strofinare fino a completa asciugatura.

Dosaggio: Pronto all'uso.



Codice	1866-S	Pz x Ct	6
EAN	8032680391422	Ct x Str	21
Volume	750 ml	Ct x Plt	105



Visualizza la scheda tecnica sul tuo smartphone.



Codice	2261	Pz x Ct	2
EAN	8032680391408	Ct x Str	18
Volume	5 L / 5 kg	Ct x Plt	72



Visualizza la scheda tecnica sul tuo smartphone.

ULTRA DEGREASER GREEN POWER



Detergente sgrassante universale **certificato Ecolabel** per sporchi ostinati

- Prodotto certificato EU Ecolabel a basso impatto ambientale
- Rimuove efficacemente sporco grasso, olio e residui carbonizzati
- Ideale per settore ristorazione, industria, officine, uffici, magazzini, ospedali

Modalità d'uso: Erogare il prodotto direttamente sulla superficie da pulire, lasciare agire qualche minuto e poi strofinare con un panno pulito inumidito. Risciacquare abbondantemente con acqua.

Dosaggio: Pronto all'uso.



Codice	3101	Pz x Ct	6
EAN	8032680393693	Ct x Str	21
Volume	750 ml	Ct x Plt	105



Visualizza la scheda tecnica sul tuo smartphone.

DEGREASER ULTRA | Limone



Detergente sgrassante universale per sporchi ostinati

- Azione sgrassante e igienizzante
- Rimuove efficacemente sporco organico, grasso, olio e residui carbonizzati
- Lascia un gradevole profumo nell'ambiente

Modalità d'uso: Erogare il prodotto direttamente sulla superficie da pulire, lasciare agire qualche minuto e poi strofinare con un panno pulito inumidito. Risciacquare abbondantemente con acqua.

Dosaggio: Pronto all'uso.



	Codice	1810-5	Pz x Ct	6
	EAN	8032680392689	Ct x Str	21
	Volume	750 ml	Ct x Plt	105



	Codice	1801	Pz x Ct	2
	EAN	8032680391385	Ct x Str	18
	Volume	5 L / 5,1 kg	Ct x Plt	72



DEGREASER ULTRA | Marsiglia



Detergente sgrassante universale per sporchi ostinati

- Azione sgrassante e igienizzante
- Rimuove efficacemente sporco organico, grasso, olio e residui carbonizzati
- Lascia un gradevole profumo nell'ambiente

Modalità d'uso: Erogare il prodotto direttamente sulla superficie da pulire, lasciare agire qualche minuto e poi strofinare con un panno pulito inumidito. Risciacquare abbondantemente con acqua.

Dosaggio: Pronto all'uso.



	Codice	1808-5	Pz x Ct	6
	EAN	8032680391330	Ct x Str	21
	Volume	750 ml	Ct x Plt	105



	Codice	1809	Pz x Ct	2
	EAN	8032680391354	Ct x Str	18
	Volume	5 L / 5,1 kg	Ct x Plt	72



SANIALC | Floreale



Detergente universale asciugarapido con sali d'ammonio quaternario e alcol per superfici dure

- Pulisce e sgrassa senza bisogno di risciacquo
- Asciuga rapidamente senza lasciare aloni sulle superfici
- Lascia l'ambiente gradevolmente profumato

Modalità d'uso: Erogare il prodotto direttamente sulla superficie da pulire, lasciare agire qualche minuto e poi strofinare con un panno pulito inumidito.

Dosaggio: Pronto all'uso.

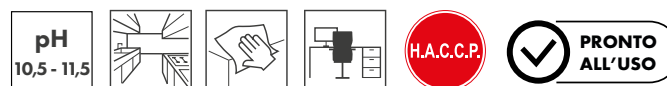

	Codice	1830-5	Pz x Ct	6
	EAN	8032680391392	Ct x Str	21
	Volume	750 ml	Ct x Plt	105



MULTI ACTIV | Non profumato



Disinfettante pronto all'uso per superfici. **Presidio Medico Chirurgico** Registrazione n. 20058 del Ministero della Salute.

- Elimina 99,9% dei batteri, funghi e virus
- Pulisce ed elimina i cattivi odori
- Rimuove efficacemente dalle superfici lisce batteri gram positivi, gram negativi, funghi, muffe, virus sia incapsulati che non, grazie alla formulazione con principio attivo
- Indicato per la disinfezione di cucine, bagni e di tutte le superfici a contatto con gli alimenti

Modalità d'uso: Per la normale pulizia applicare direttamente sulla superficie da trattare e quindi asciugare con un panno o carta. Per la disinfezione lasciare agire per almeno 5 minuti per ottenere attività battericida o almeno per 15 minuti per ottenere anche attività fungicida e virucida. Per l'azione virucida applicare il prodotto sulla superficie precedentemente pulita. Nel caso di disinfezione di superfici che possono venire a diretto contatto con alimenti risciacquare con acqua potabile.

Dosaggio: Vedere le condizioni d'utilizzo nella tabella.



Codice	1821-S	Pz x Ct	6
EAN	8032680391446	Ct x Str	21
Volume	750 ml	Ct x Plt	105



Visualizza la scheda tecnica sul tuo smartphone.

Principio attivo PMC

Alkyl dimethylbenzyl ammonium chloride 0,4 g/100 g

MULTI ACTIV | Limone



Disinfettante pronto all'uso per superfici. **Presidio Medico Chirurgico** Registrazione n. 20058 del Ministero della Salute.

- Elimina 99,9% dei batteri, funghi e virus
- Pulisce ed elimina i cattivi odori
- Rimuove efficacemente dalle superfici lisce batteri gram positivi, gram negativi, funghi, muffe, virus sia incapsulati che non, grazie alla formulazione con principio attivo
- Indicato per la disinfezione di cucine, bagni e di tutte le superfici a contatto con gli alimenti

Modalità d'uso: Per la normale pulizia applicare direttamente sulla superficie da trattare e quindi asciugare con un panno o carta. Per la disinfezione lasciare agire per almeno 5 minuti per ottenere attività battericida o almeno per 15 minuti per ottenere anche attività fungicida e virucida. Per l'azione virucida applicare il prodotto sulla superficie precedentemente pulita. Nel caso di disinfezione di superfici che possono venire a diretto contatto con alimenti risciacquare con acqua potabile.

Dosaggio: Vedere le condizioni d'utilizzo nella tabella.



Codice	1838-S	Pz x Ct	6
EAN	8054633838013	Ct x Str	21
Volume	750 ml	Ct x Plt	105



Visualizza la scheda tecnica sul tuo smartphone.

Principio attivo PMC

Alkyl dimethylbenzyl ammonium chloride 0,4 g/100 g

MULTI ACTIV | Pino



Disinfettante pronto all'uso per superfici. **Presidio Medico Chirurgico** Registrazione n. 20058 del Ministero della Salute.

- Elimina 99,9% dei batteri, funghi e virus
- Pulisce ed elimina i cattivi odori
- Rimuove efficacemente dalle superfici lisce batteri gram positivi, gram negativi, funghi, muffe, virus sia incapsulati che non, grazie alla formulazione con principio attivo
- Indicato per la disinfezione di cucine, bagni e di tutte le superfici a contatto con gli alimenti

Modalità d'uso: Per la normale pulizia applicare direttamente sulla superficie da trattare e quindi asciugare con un panno o carta. Per la disinfezione lasciare agire per almeno 5 minuti per ottenere attività battericida o almeno per 15 minuti per ottenere anche attività fungicida e virucida. Per l'azione virucida applicare il prodotto sulla superficie precedentemente pulita. Nel caso di disinfezione di superfici che possono venire a diretto contatto con alimenti risciacquare con acqua potabile.

Dosaggio: Vedere le condizioni d'utilizzo nella tabella.



Codice	1822-S	Pz x Ct	6
EAN	8032680392009	Ct x Str	21
Volume	750 ml	Ct x Plt	105



Visualizza la scheda tecnica sul tuo smartphone.

Principio attivo PMC

Alkyl dimethylbenzyl ammonium chloride 0,4 g/100 g



Codice prodotto 1821-S, 1838-S, 1822-S

Principio attivo Alkyl dimethylbenzyl ammonium chloride 0,4 g/100 g

Efficacia Battericida**Efficacia Fungicida****Efficacia Virucida****Normativa**

UNI EN 1276:2009
UNI EN 13697:2015

UNI EN 1650:2008
UNI EN 13697:2001

UNI EN 14476:2019
UNI EN 16777:2019

Organismi testati

Pseudomonas aeruginosa
Staphylococcus aureus
Enterococcus hirae
Escherichia coli

Candida albicans
Penicillium verrucosum

Vaccinia virus
Adenovirus type 5,
Murine norovirus MNV

Condizioni d'utilizzo

Concentrazione: Pronto all'uso
Tempo contatto: 5 minuti
Condizioni di sporco

Concentrazione: Pronto all'uso
Tempo contatto: 15 minuti
Condizioni di sporco

Concentrazione: Pronto all'uso
Tempo contatto: 15 minuti
Condizioni di pulito

ALTRE SUPERFICI

INOX



Detergente sgrassante specifico per le superfici in acciaio

- Rimuove efficacemente gli sporchi grassi, i residui di cibo e lo sporco ostinato
- Rende le superfici brillanti
- Lascia uno strato protettivo sulla superficie trattata
- Adatto a tutte le superfici in metallo come acciaio inox, rame, alluminio ed ottone

Modalità d'uso: Erogare il prodotto direttamente sulla superficie da pulire, lasciare agire qualche minuto e poi strofinare con un panno pulito inumidito. Risciacquare abbondantemente con acqua.

Dosaggio: Pronto all'uso.



Codice	1875-S	Pz x Ct	6
EAN	8032680392115	Ct x Str	21
Volume	750 ml	Ct x Plt	105



Visualizza la scheda tecnica sul tuo smartphone.

STEEL PRO



Lucidante manutentore pronto all'uso per le superfici in acciaio

- Rimuove efficacemente lo sporco, l'unto, le impronte digitali e gli altri tipi di sporco che aderiscono alle superficie
- Lucida e protegge tutte le superfici in acciaio
- Forma uno strato protettivo che ritarda la formazione di macchie e calcare

Modalità d'uso: Erogare il prodotto direttamente sulla superficie da pulire e strofinare fino a completa asciugatura.

Dosaggio: Pronto all'uso.



Codice	1813	Pz x Ct	6
EAN	8054633830598	Ct x Str	21
Volume	500 ml	Ct x Plt	105



Visualizza la scheda tecnica sul tuo smartphone.

SILVER



Detergente sgrassante disossidante per la pulizia di superfici in argento, alluminio, rame e ottone

- Rimuove velocemente le macchie nere di ossidazione dall'argento, mediante la sola immersione senza necessità di strofinare
- Lascia le superfici brillanti

Modalità d'uso: Erogare il prodotto direttamente sulla superficie da pulire, lasciare agire qualche minuto e poi strofinare con un panno pulito inumidito. Ammolto: versare il prodotto non diluito in una bacinella d'acqua, quindi immergere completamente gli oggetti per qualche minuto. Quando necessario utilizzare un panno o una spazzola direttamente sulle macchie di ossidazione/sporco, quindi risciacquare ed asciugare.

Dosaggio: 20-50 ml/L



Codice	1881	Pz x Ct	2
EAN	8032680391484	Ct x Str	18
Volume	5 L / 5,2 kg	Ct x Plt	72



Visualizza la scheda tecnica sul tuo smartphone.

WOOD | Floreale



Detergente delicato a pH neutro per tutte le superfici in legno

- Elimina lo sporco e le macchie difficili senza lasciare residui
- Nutre il legno
- Formulato ricco di cere naturali
- Sicuro sulle superfici trattate

Modalità d'uso: Erogare il prodotto direttamente sulla superficie da pulire e strofinare fino a completa asciugatura.

Dosaggio: Pronto all'uso.



Codice	1834	Pz x Ct	6
EAN	8054633837047	Ct x Str	26
Volume	500 ml	Ct x Plt	130



Visualizza la scheda tecnica sul tuo smartphone.

LEATHER | Floreale



Detergente delicato a pH neutro ideale per pulire e ravvivare tutte le superfici in pelle ed eco-pelle

- Elimina lo sporco e le macchie difficili senza lasciare residui
- Formulato ricco di cere naturali, deterge nutre e ravviva dando morbidezza e aiutando a mantenere l'aspetto originale della pelle
- Nutre la pelle naturale
- Sicuro sulle superfici trattate

Modalità d'uso: Erogare il prodotto direttamente sulla superficie da pulire e strofinare fino a completa asciugatura.

Dosaggio: Pronto all'uso.



Codice	1835	Pz x Ct	6
EAN	8054633837054	Ct x Str	26
Volume	500 ml	Ct x Plt	130



Visualizza la scheda tecnica sul tuo smartphone.

DEINK



Detergente sgrassante a base solvente per inchiostro, colla e particolato

- Rimuove velocemente macchie di inchiostro, pennarello, timbri, ecc.
- Efficace anche su depositi di particolato come smog e fuliggine
- Dissolve rapidamente residui di colla, unto e sporco grasso industriale

Modalità d'uso: Erogare il prodotto direttamente sulla superficie da pulire, lasciare agire qualche minuto e poi strofinare con un panno pulito inumidito.

Dosaggio: Pronto all'uso.



Codice	1884-5	Pz x Ct	6
EAN	8032680391477	Ct x Str	21
Volume	750 ml	Ct x Plt	105



Visualizza la scheda tecnica sul tuo smartphone.



Codice	1887	Pz x Ct	2
EAN	8032680392221	Ct x Str	18
Volume	5 L / 5 kg	Ct x Plt	72



Visualizza la scheda tecnica sul tuo smartphone.

Dosy Cabinet



Dosy Cabinet è un pratico sistema dosatore a muro di detergenti concentrati che consente di ottenere facilmente e in totale sicurezza un prodotto diluito alla corretta concentrazione di utilizzo.

Il sistema è versatile e permette di dosare il prodotto concentrato direttamente nel flacone o nel secchio evitando un sovradosaggio dei prodotti e agevolando l'utilizzo nelle diverse applicazioni.



Una confezione di prodotti concentrati Dosy equivale a 300 flaconi di prodotto diluito

$$6 \text{ pz x } \text{1000 ML} = 300 \text{ pz x } \text{500 ML}$$

Vantaggi del sistema Dosy:

- Ottimizzazione dello spazio di stoccaggio dei detergenti
- Riduzione dei costi legati al trasporto e allo smaltimento
- Massima sicurezza di utilizzo durante la fase di diluizione

HC4 SURFACE | Fresco floreale



Detergente per pavimenti ultra concentrato

- Sgrassa e rimuove con efficacia lo sporco da tutte le superfici lavabili, anche quelle delicate come il marmo
- Non necessita di risciacquo e non lascia aloni
- Lascia una gradevole profumazione
- Il prodotto alla concentrazione d'uso non ha nessuna indicazione di pericolo CLP
- Con un litro di concentrato si ottengono 50 secchi da 5 L di prodotto pronto all'uso

Modalità d'uso: Diluire il prodotto in acqua secondo le indicazioni, distribuirlo sulle superfici da trattare con panno, mop o lavasciuga. Non necessita di risciacquo.

Dosaggio: 20 ml (una dose con dispenser o tappo graduato) in 5 litri d'acqua.

pH
9,5 - 10,5



Codice	1706	Pz x Ct	6
EAN	8054633835296	Ct x Str	15
Volume	1000 ml	Ct x Plt	90



Visualizza la scheda tecnica sul tuo smartphone.

HC10 BAKTERIO | Senza profumazione



Disinfettante per uso ambientale con attività battericida, fungicida e virus (virus con involucro).

Presidio Medico Chirurgico Registrazione n. 15446 del Ministero della Salute.

- Elimina il 99,9% di batteri, funghi e virus
- Elimina i cattivi odori
- Non intacca i metalli, non macchia le superfici
- Il prodotto alla concentrazione d'uso non ha nessuna indicazione di pericolo CLP
- Con un litro di concentrato si ottengono 50 secchi da 5 L di prodotto pronto all'uso

Modalità d'uso: BAKTERIO® va usato diluito per disinfettare, detergere e deodorare, applicando la soluzione con mop, panno o spugna.

Dosaggio: Per l'ordinaria pulizia diluire il prodotto in acqua dall'1 al 3% lasciando agire per 5 minuti. Per disinfettare e deodorare energicamente, diluire in acqua in rapporto al 20% e lasciare agire almeno 5 minuti per l'attività battericida o almeno 15 minuti per attività fungicida e virucida (virus con involucro). Per l'azione virucida applicare il prodotto sulla superficie precedentemente pulita.

pH
10 - 11



Codice	1713	Pz x Ct	6
EAN	8054633836262	Ct x Str	15
Volume	1000 ml	Ct x Plt	90



Visualizza la scheda tecnica sul tuo smartphone.

Principio attivo PMC

Alkyl dimethylbenzyl ammonium chloride 3 g/100 g



Codice prodotto 1540N-S, 1541, 1544, 1713

Principio attivo Alkyl dimethylbenzyl ammonium chloride 3 g/100 g

Efficacia Battericida

Efficacia Fungicida

Efficacia Virucida

Normativa

UNI EN 1276:2009
UNI EN 13697:2001

UNI EN 1650:2008
UNI EN 13697:2001

UNI EN 14476:2019
UNI EN 16777:2019

Organismi testati

Pseudomonas aeruginosa
Staphylococcus aureus
Enterococcus hirae
Escherichia coli

Candida albicans
Penicillium verrucosum

Vaccinia virus
Adenovirus type 5,
Murine norovirus MNV

Condizioni d'utilizzo

Concentrazione: 5%
Tempo contatto: 5 minuti
Condizioni di sporco

Concentrazione: 5%
Tempo contatto: 15 minuti
Condizioni di sporco

Concentrazione: 20%
Tempo contatto: 15 minuti
Condizioni di pulito

SISTEMA CONCENTRATO DOSY

HC9 DEGRI | Fresco floreale



Detergente sgrassante ultra concentrato per superfici dure

- Efficace nella rimozione di sporco grasso e organico
- Lascia una gradevole profumazione
- Il prodotto alla concentrazione d'uso non ha nessuna indicazione di pericolo CLP
- Con un litro di concentrato si ottengono 50 flaconi da 500 ml di prodotto pronto all'uso

Modalità d'uso: Diluire il prodotto nell'apposito flacone. Erogare il prodotto direttamente sulla superficie da pulire, lasciare agire qualche minuto e poi strofinare con un panno pulito inumidito. Risciacquare abbondantemente con acqua. Indicato nella pulizia di affettatrici, tritacarne, attrezzature in genere, superfici, tavoli in acciaio, ecc.

Utilizzabile anche su superfici in alluminio

Dosaggio: 20 ml (una dose con dispenser o tappo graduato) in 500 ml d'acqua.



Codice	1709	Pz x Ct	6
EAN	8054633836255	Ct x Str	15
Volume	1000 ml	Ct x Plt	90



Visualizza la scheda tecnica sul tuo smartphone.

HC2A IGIENIKAL | Fresco floreale



Detergente anticalcare disincrostante ultra concentrato profumato

- Dissolve velocemente sporco, calcare e residui di sapone da lavandini, box doccia, rubinetterie, sanitari, piastrelle
- Lascia una gradevole profumazione
- Il prodotto alla concentrazione d'uso non ha nessuna indicazione di pericolo CLP
- Con un litro di concentrato si ottengono 50 flaconi da 500 ml di prodotto pronto all'uso

Modalità d'uso: Diluire il prodotto nell'apposito flacone. Erogare il prodotto direttamente sulla superficie da pulire, lasciare agire qualche minuto e poi strofinare con un panno pulito inumidito. Risciacquare abbondantemente con acqua. Indicato nella pulizia di affettatrici, tritacarne, attrezzature in genere, superfici, tavoli in acciaio, ecc. Utilizzabile anche su superfici in alluminio.

Dosaggio: 20 ml (una dose con dispenser o tappo graduato) in 500 ml d'acqua.



Codice	1703	Pz x Ct	6
EAN	8054633835265	Ct x Str	15
Volume	1000 ml	Ct x Plt	90



Visualizza la scheda tecnica sul tuo smartphone.

HC3 CRYSTAL | Fresco floreale



Detergente vetri e multiuso ultra concentrato

- Deterge a fondo e senza lasciare aloni
- Lascia una gradevole profumazione
- Il prodotto alla concentrazione d'uso non ha nessuna indicazione di pericolo CLP
- Con un litro di concentrato si ottengono 50 flaconi da 500 ml di prodotto pronto all'uso

Modalità d'uso: Diluire il prodotto nell'apposito flacone. Erogare il prodotto direttamente sulla superficie da pulire, lasciare agire qualche minuto e poi strofinare con un panno pulito fino a completa asciugatura.

Dosaggio: 20 ml (una dose con dispenser o tappo graduato) in 500 ml d'acqua.



Codice	1705	Pz x Ct	6
EAN	8054633835289	Ct x Str	15
Volume	1000 ml	Ct x Plt	90



Visualizza la scheda tecnica sul tuo smartphone.

DOSY CABINET



Erogatore a muro ad alta efficienza, per prodotti concentrati

- Permette l'erogazione e la diluizione di prodotti concentrati ad alta efficacia in soluzioni pronte all'uso
- Non necessita di collegamenti elettrici, idraulici
- Munito di una pratica chiusura di sicurezza

Dosy per flacone	Codice	213
	EAN	8054633837108
	Volume	-

Dosy per secchio	Codice	214
	EAN	8054633837115
	Volume	-

TAPPO GIUSTA DOSE

Tappo erogatore che permette di dosare manualmente la corretta quantità di prodotto



- Permette l'erogazione e la diluizione di prodotti concentrati ad alta efficacia in soluzioni pronte all'uso

Tappo	Codice	1716-S
	EAN IC	18050444497743
	Volume	-

Kit accessori Dosy

I kit accessori Dosy sono composti da:

- Flacone 500 ml trasparente x 6 pz;
- Tappo/Vaporizzatore x 6 pz;
- Etichetta da applicare al flacone x 6 pz;
- Etichetta da applicare a Cabinet x 1 pz;
- Etichetta da applicare a muro x 1 pz.

SN KIT HC2A
ANTICALCARE DISINCROSTANTE

Code **1703KIT**

SN KIT HC9
SGRASSATORE SUPERFICI

Code **1709KIT**

SN KIT HC3
VETRI SPECCHI E SPOLVERO

Code **1705KIT**

SN KIT HC10
DISINFETTANTE SUPERFICI

Code **1713KIT**

SN KIT HC4
DETERGENTE PAVIMENTI

Code **1706KIT**

KIT DETERGENZA

Una linea completa di prodotti per la detergenza per soddisfare ogni esigenza professionale



Code **1007-S**
EAN IC 18050999572445



CREAM SOAP

Iris Blue

Code **1020**
EAN 8032680397523
Pack 1 pz x 1000 ml

Dettagli prodotto a pag. 124



DEGREASER ULTRA

Limone

Code **1810-S**
EAN 8032680392689
Pack 1 pz x 750 ml

Dettagli prodotto a pag. 75



CRYSTAL

Floreale

Code **1866-S**
EAN 8032680391422
Pack 1 pz x 750 ml

Dettagli prodotto a pag. 74



SANIALC

Code **1426N-S**
EAN 8032680392276
Pack 1 pz x 1000 ml

Dettagli prodotto a pag. 57



IGIENIKAL

Balsamico

Code **1930-S**
EAN 8032680391521
Pack 1 pz x 750 ml

Dettagli prodotto a pag. 66



BLU POWER WC GEL

Balsamico

Code **1946**
EAN 8050999571519
Pack 1 pz x 700 ml

Dettagli prodotto a pag. 71



KIT GREEN POWER

Una selezione completa di prodotti per la detergenza **certificati Ecolabel**, per soddisfare ogni esigenza professionale

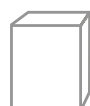

Code **1005-S**
EAN IC 18050444498429



MOUSSE SOAP

GREEN POWER

Code **4005**
EAN 8050999570208
Pack 1 pz x 600 ml

Dettagli prodotto a pag. 123



ULTRA DEGREASER

GREEN POWER

Code **3101**
EAN 8032680393693
Pack 1 pz x 750 ml

Dettagli prodotto a pag. 74



CRYSTAL

GREEN POWER

Code **3102**
EAN 8032680393655
Pack 1 pz x 750 ml

Dettagli prodotto a pag. 74



SURFACE

GREEN POWER

Code **3109-S**
EAN 8054633837085
Pack 1 pz x 1000 ml

Dettagli prodotto a pag. 51



IGIENIKAL

GREEN POWER

Code **3103**
EAN 8032680393686
Pack 1 pz x 750 ml

Dettagli prodotto a pag. 66



WCgel

GREEN POWER

Code **1945**
EAN 8050999570703
Pack 1 pz x 700 ml

Dettagli prodotto a pag. 70

KIT DISINFEZIONE



Una linea completa di prodotti disinfettanti, certificati **Presidio Medico Chirurgico** (PMC), per soddisfare ogni esigenza professionale



Code **1006-S**
EAN IC 18050999572032



SECURGERM MED

Presidio Medico Chirurgico

Code **1027**
EAN 8050999571618
Pack 1 pz x 1000 ml

Dettagli prodotto a pag. 128



MULTI ACTIV

Presidio Medico Chirurgico

Code **1821-S**
EAN 8032680391446
Pack 1 pz x 750 ml

Dettagli prodotto a pag. 33



MULTI ACTIV

Presidio Medico Chirurgico

Code **1822-S**
EAN 8032680392009
Pack 1 pz x 750 ml

Dettagli prodotto a pag. 34



BAKTERIO

Presidio Medico Chirurgico

Code **1540N-S**
EAN 8032680392719
Pack 1 pz x 1000 ml

Dettagli prodotto a pag. 59



SANI ACTIVE

Presidio Medico Chirurgico

Code **1804-S**
EAN 8054633834602
Pack 1 pz x 750 ml

Dettagli prodotto a pag. 33



CHLOR WC GEL

Code **1944**
EAN 8050999570697
Pack 1 pz x 700 ml

Dettagli prodotto a pag. 71

PANNO BLU



Panno in microfibra 38 x 38 cm

- Idoneo per aree a bassa carica batterica per pulizia ordinaria e spolvero

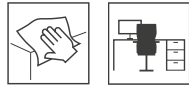

	Codice	273
Panno	EAN	8054633838389
	Pack	5 pz - 38x38 cm

PANNO ROSSO



Panno in microfibra 38 x 38 cm

- Idoneo per aree ad altissima carica batterica per WC, toilette e orinatoi



	Codice	274
Panno	EAN	8054633838396
	Pack	5 pz - 38x38 cm

PANNO GIALLO



Panno in microfibra 38 x 38 cm

- Idoneo per aree ad alta carica batterica per il bagno



	Codice	275
Panno	EAN	8054633838402
	Pack	5 pz - 38x38 cm

PANNO VERDE



Panno in microfibra 38 x 38 cm

- Idoneo per aree a media carica batterica per superfici alimentari e ambiente ospedaliero



	Codice	276
Panno	EAN	8054633838419
	Pack	5 pz - 38x38 cm



Profumatori

La nuova linea di detergenti deodoranti e profumatori professionali

Grazie all'innovativa tecnologia elimina odori e alla lunga durata della profumazione - fino a 48 ore in alcuni formulati - la linea DEO di detergenti deodoranti e profumatori professionali garantiscono pulizia impeccabile e un'esperienza olfattiva che crea ambienti accoglienti e dotati di una forte identità sensoriale, riconoscibile e distintiva.

Ideali per strutture ricettive, ristorazione, uffici e centri direzionali, i prodotti DEO trasformano la percezione degli spazi grazie a ricercate fragranze che interpretano i trend più attuali del mondo fragrance, create in collaborazione con prestigiose *maison profumiere*.

- **Detergenti deodoranti multisuperficie DEO SURFACE** per pavimenti e superfici dure, con profumazione a lunga durata, fino a 24h
- **Deodoranti DEO FRESH** per ambienti con profumazione persistente fino a 48h
- **Profumatori DEO SPRAY** sia per ambienti che per tessuti, con profumazione che dura fino a 48h



FLOREALE

Cod. 2204 | 2303 | 2304 | 2403



FLOREALE FRESCO

Cod. 2200 | 2300 | 2400



ORIENTALE LEGNOSO

Cod. 2201 | 2301 | 2401

Le famiglie olfattive

Con Sanitec DEO, la detergenza professionale incontra l'arte della profumeria. Una gamma di sei fragranze esclusive, sviluppate in collaborazione con prestigiose maison del profumo, per interpretare i trend olfattivi più apprezzati e trasformare ogni ambiente in un'esperienza multisensoriale.

Ideale per il mondo dell'ospitalità e del facility management, Sanitec DEO risponde alla crescente attenzione verso il benessere sensoriale e l'identità olfattiva degli spazi, offrendo una continuità percettiva tra i diversi ambienti, fino ai tessuti.

**Con Sanitec DEO, ogni ambiente ha il suo profumo,
ogni esperienza la sua atmosfera**

FLOREALE & FLOREALE FRESCO: eleganza, leggerezza e raffinatezza

AROMATICO LEGNOSO: freschezza erbacea e pulizia professionale

ORIENTALE LEGNOSO: ricchezza, calore e profondità

AGRUMATO & FRUTTATO FLOREALE: vitalità, energia e positività



AROMATICO LEGNOSO

Cod. 2203 | 2302



AGRUMATO

Cod. 2202 | 2402



FRUTTATO FLOREALE

Cod. 2205 | 2305 | 2404

DEO SURFACE

Detergente profumatore multisuperficie per pavimenti e altre superfici dure, con tecnologia elimina odori

- Pulisce a fondo
- Profumazione persistente fino a **24h**
- Lascia le superfici brillanti, senza aloni

Modalità d'uso: Diluire il prodotto in acqua secondo le indicazioni. Applicare il prodotto diluito con panno, mop o lavasciuga. Non necessita di risciacquo.

Dosaggio:

Pulizia con Mop/lavasciuga:

Per pulizia ordinaria diluire il prodotto all'1% (10 ml/L)

Per un grado medio di sporco diluire il prodotto al 2% (20 ml/L)

Per sporchi ostinati e per un'extra profumazione diluire il prodotto al 3% (30 ml/L)

Pulizia con spray:

Per pulizia ordinaria diluire il prodotto all'1% (10 ml/L)

Per un grado medio di sporco diluire il prodotto al 2% (20 ml/L)

Capacità tappo dosatore: 50 ml (senza sigillo di sicurezza). Applicare il prodotto diluito con panno, mop o lavasciuga. Non necessita di risciacquo. Aggiungere un tappo di detergente per una profumazione ancora più intensa.



Muschio Bianco



Gold argan



Codice **2200**
 EAN 8050999572868
 Pack 2 pz x 5 L / 5 kg
 Ct x Str 18
 Ct x Plt 72



Visualizza la scheda tecnica



Codice **2201**
 EAN 8050999572875
 Pack 2 pz x 5 L / 5 kg
 Ct x Str 18
 Ct x Plt 72



Visualizza la scheda tecnica



Fresh citrus



Codice **2202**
 EAN 8050999572882
 Pack 2 pz x 5 L / 5 kg
 Ct x Str 18
 Ct x Plt 72



Visualizza la scheda tecnica



Pino & ginepro



Codice **2203**
 EAN 8050999572899
 Pack 2 pz x 5 L / 5 kg
 Ct x Str 18
 Ct x Plt 72



Visualizza la scheda tecnica



Bouquet di fiori



Codice **2204**
 EAN 8050999572905
 Pack 2 pz x 5 L / 5 kg
 Ct x Str 18
 Ct x Plt 72



Visualizza la scheda tecnica



Pesca & mela verde



Codice **2205**
 EAN 8050999572912
 Pack 2 pz x 5 L / 5 kg
 Ct x Str 18
 Ct x Plt 72



Visualizza la scheda tecnica

DEO FRESH

Deodorante per ambienti a lunga durata, con tecnologia elimina odori

- Profuma piacevolmente gli ambienti
- Profumazione persistente fino a **48h**

Modalità d'uso: Premere l'erogatore 2-3 volte dirigendo lo spruzzo verso l'alto negli angoli della stanza e ad una distanza di circa 30 cm dalle superfici.

Dosaggio: Pronto all'uso.

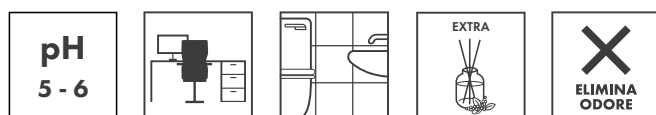

Muschio Bianco



Gold argan



Codice **2300**
 EAN 8050999572929
 Pack 6 pz x 750 ml
 Ct x Str 21
 Ct x Plt 105



Visualizza la scheda tecnica



Codice **2301**
 EAN 8050999572936
 Pack 6 pz x 750 ml
 Ct x Str 21
 Ct x Plt 105



Visualizza la scheda tecnica



Pino & ginepro



Codice **2302**
 EAN 8050999572943
 Pack 6 pz x 750 ml
 Ct x Str 21
 Ct x Plt 105



Visualizza la scheda tecnica



Bouquet di fiori



Codice **2303**
 EAN 8050999572950
 Pack 6 pz x 750 ml
 Ct x Str 21
 Ct x Plt 105



Visualizza la scheda tecnica



Iris



Codice **2304**
 EAN 8050999572967
 Pack 6 pz x 750 ml
 Ct x Str 21
 Ct x Plt 105



Visualizza la scheda tecnica



Pesca & mela verde



Codice **2305**
 EAN 8050999572974
 Pack 6 pz x 750 ml
 Ct x Str 21
 Ct x Plt 105



Visualizza la scheda tecnica

DEO SPRAY

Profumatore per ambienti e tessuti, con tecnologia elimina odori

- Profuma piacevolmente tessuti e ambienti
- Profumazione persistente fino a **48h**
- Non macchia

Modalità d'uso: Premere l'erogatore 2-3 volte dirigendo lo spruzzo verso l'alto negli angoli della stanza e ad una distanza di circa 30 cm da superfici e tessuti.

Dosaggio: Pronto all'uso.

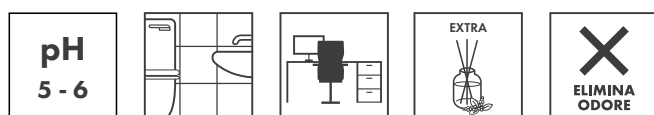

Muschio Bianco



Gold argan



Codice **2400**
EAN 8050999573094
Pack 12 pz x 300 ml
Ct x Str 24
Ct x Plt 144



Visualizza la scheda tecnica



Codice **2401**
EAN 8050999573100
Pack 12 pz x 300 ml
Ct x Str 24
Ct x Plt 144



Visualizza la scheda tecnica



Bergamotto e Jasmin



Codice **2402**
 EAN 8050999573117
 Pack 12 pz x 300 ml
 Ct x Str 24
 Ct x Plt 144



Visualizza la scheda tecnica



Bouquet di fiori



Codice **2403**
 EAN 8050999573124
 Pack 12 pz x 300 ml
 Ct x Str 24
 Ct x Plt 144



Visualizza la scheda tecnica



Pesca & mela verde



Codice **2404**
 EAN 8050999573131
 Pack 12 pz x 300 ml
 Ct x Str 24
 Ct x Plt 144



Visualizza la scheda tecnica



Lavanderia



Lavanderia

La pulizia dei tessuti in ambito professionale è un aspetto fondamentale per garantire sicurezza e comfort dei clienti. Un lavaggio efficiente è quello che, oltre a rimuovere efficacemente lo sporco, preserva la morbidezza e l'integrità dei tessuti nel tempo. Tipologia e colore dei tessuti, condizioni di durezza dell'acqua e presenza di metalli pesanti sono alcuni dei parametri che devono essere considerati per la selezione dei prodotti e del processo di lavaggio ottimali.

Sanitec offre un'ampia gamma di detersivi e pretrattanti per il lavaggio professionale dei tessuti, con formulazioni accuratamente studiate per le diverse condizioni di lavaggio.

PROCAPS TECHNOLOGY

Gli ammorbidenti Sanitec, grazie alla tecnologia Procaps, fragranze incapsulate a rilascio prolungato, garantiscono una profumazione persistente a lunga durata nei capi umidi e asciutti.



PRODOTTI

X1 OXY REMOVER
Cod. 1814

X2 GREASY REMOVER
Cod. 1816

X3 SOLV REMOVER
Cod. 1817

X4 RUST REMOVER
Cod. 1819

QUANTUM BASIC
Cod. 2051HC e 2077HC - Sistema Ecolabel

QUANTUM SURF
Cod. 2052HC e 2076HC - Sistema Ecolabel

QUANTUM BOOSTER
Cod. 2090HC

QUANTUM CHLOR
Cod. 2053HC e 2078HC

QUANTUM PERACETIC
Cod. 2054HC e 2073HC

QUANTUM OXYGEN
Cod. 2050HC e 2049HC - Sistema Ecolabel

QUANTUM SOFT
Cod. 2065HC - Certificato Ecolabel, 2064HC, 2071HC, 2083HC

LAUNDRY BASIC
Cod. 2077

LAUNDRY SURF
Cod. 2076

LAUNDRY SOFT
Cod. 2071, 2072

LAUNDRY NEUTRALIZER
Cod. 2046

FASE 1

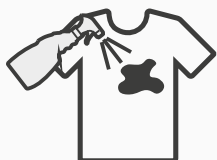

PRETRATTAMENTO

Il pretrattamento è utilizzato in **condizioni di sporco particolare e di difficile rimozione**

Il prodotto viene **applicato direttamente sulla macchia** prima dell'ingresso in macchina

FASE 2



PRELAVAGGIO

Il prelavaggio è utilizzato in **condizioni di sporco ostinato**

Lo scopo di questa fase è **aiutare a separare le fibre dei tessuti e rimuovere le sostanze adese**, per evitare il loro fissaggio nelle fasi successive

Il prelavaggio di capi bianchi si può effettuare anche con un prodotto a base di cloro

< 40°C

4 - 8 min

FASE 3



LAVAGGIO

Il lavaggio principale ha il compito di **attaccare, sciogliere e tenere in sospensione lo sporco** presente sulle fibre

Importante in questa fase è lavorare con il corretto livello di **alcalinità per favorire la completa separazione delle fibre** e consentire al prodotto e all'acqua di agire più in profondità, saponificando oli e grassi e rendendoli solubili in acqua

30 - 90 °C

12 - 18 min

FASE 4



RISCIACQUO

Il risciacquo **elimina lo sporco ancora eventualmente presente e le tracce di detergente** dai tessuti.

In genere ne vengono programmati almeno 3

Nel risciacquo finale avviene il **processo di acidificazione**, che neutralizza l'effetto del detergente portando il pH a valori neutri

Questo può essere ottenuto **attraverso un neutralizzatore o un ammorbidente**

Freddo

3 cicli x 3 min

PRETRATTAMENTO

PRELAVAGGIO

LAVAGGIO

RISCIACQUO

-
-
-
-

-
-
-
-

-
-
-
-

-

-
-

-
-

-
-



Sistema concentrato Quantum

Sanitec Quantum è la linea di **prodotti liquidi concentrati** sviluppata per il lavaggio automatico di tessuti in ambito professionale. La gamma comprensiva di detersivi, ammorbidenti e additivi coniuga ottime performance e ridotto impatto ambientale.

All'interno della linea Quantum è stato certificato un **sistema Ecolabel [EU ECOLABEL IT/039/009 Detersivi per Bucato per uso industriale e professionale]** che soddisfa i più elevati requisiti ambientali verificati.

Grazie alla sinergia tra tensioattivi e componenti enzimatiche, il sistema è stato studiato per garantire ottimi risultati anche a bassa temperatura, così da ridurre i costi e tempi associati al lavaggio, preservare i tessuti più a lungo e contribuire alla riduzione di emissioni di CO₂.

Vantaggi del sistema Quantum:



Riduzione dello spazio di stoccaggio e dei costi di trasporto e di smaltimento



Prodotti senza EDTA e NTA



Riduzione del peso da manipolare da parte dell'operatore

LA SOLUZIONE CERTIFICATA ECOLABEL



**QUANTUM
BASIC**

+



**QUANTUM
SURF**

+



**QUANTUM
OXYGEN**

+



**QUANTUM
SOFT ECO**
Floreale

SOLUZIONI PER LAVANDERIA SELF-SERVICE



**QUANTUM
SURF**

+



**QUANTUM
PERACETIC**

+



**QUANTUM
SOFT ECO**
Floreale



**QUANTUM
SOFT**
Fiori Mediterranei
Argan

SOLUZIONI PER LAVANDERIA PER RSA, OSPEDALI, HOTEL E AZIENDE

QUANTUM BASIC + **QUANTUM SURF** + **QUANTUM CHLOR** + **QUANTUM BOOSTER** + **QUANTUM PERACETIC** + **QUANTUM OXYGEN** + **QUANTUM SOFT ECO** + **QUANTUM SOFT**

QUANTUM PERACETIC
 Lavaggio fino a 60°C

QUANTUM OXYGEN
 Lavaggio da 60°C a 90°C

QUANTUM SOFT ECO
 Floreale

QUANTUM SOFT
 Fiori Mediterranei Argan

SOLUZIONI PER IL LAVAGGIO & PREIMPREGNAZIONE MOP/FRANGE PER IMPRESE DI PULIZIA

QUANTUM BASIC + **QUANTUM SURF** + **QUANTUM CHLOR** + **QUANTUM PERACETIC** + **BAKTERIO** + **CRYSTAL** + **SANIALC** + **IGIENIC FLOOR**

PRODOTTI PER PREIMPREGNAZIONE

BAKTERIO
 Potere disinfettante

CRYSTAL
 Vetro e spolvero

SANIALC
 Pavimenti lucidi

IGIENIC FLOOR
 Pavimenti



Sistema Laundry

Sanitec con la linea Laundry offre una gamma completa di detergenti e ammorbidenti che garantiscono una rimozione efficace dello sporco, prevengono l'ingrigimento dei tessuti, donano morbidezza e profumazione intensa ai capi.

L'utilizzo combinato dei prodotti della gamma Laundry permette di ottenere performance eccellenti anche a basse temperature

SOLUZIONI PER LAVANDERIA SELF-SERVICE



SOLUZIONI PER LAVANDERIA PER RSA, OSPEDALI, HOTEL E AZIENDE



SOLUZIONI PER IL LAVAGGIO & PREIMPREGNAZIONE MOP/FRANGE PER IMPRESE DI PULIZIA



La tecnologia ProActive System

Quantum Surf e Quantum Booster sono stati sviluppati con la **tecnologia ProActive System** che protegge i tessuti facilitando la rimozione delle molecole di sporco e impedendone il ridepositarsi durante le fasi di lavaggio.



Aiuta a rimuovere lo sporco già dal primo utilizzo



L'uso continuo facilita la rimozione e ne impedisce il rideposito



QUANTUM BASIC



Detergente alcalino sequestrante concentrato

- Sistema Quantum **certificato Ecolabel**, a basso impatto ambientale
- Rimuove efficacemente lo sporco aumentando l'alcalinità del bagno di lavaggio
- Evita la rideposizione dello sporco rimosso sulle fibre grazie alla formula con agenti anti-ridepositanti
- Previene l'ingrigimento dei tessuti
- Adatto per capi delicati, colorati e per mop e panni in microfibra

Modalità d'uso: Da utilizzare esclusivamente con i sistemi di dosaggio automatico L-Brain Connect. Deve essere impiegato durante la fase di prelavaggio o lavaggio. Per un risultato ottimale si raccomanda l'utilizzo con i prodotti del sistema Quantum. Non utilizzare su lana e delicati.

Dosaggio: 0,5-4 ml/kg di biancheria asciutta. Il dosaggio raccomandato si riferisce all'utilizzo del prodotto in condizioni ottimali. Consultare il supporto tecnico Sanitec Service per la regolazione dei dosaggi.

pH
13 - 14



	Codice	2051HC	Pz x Ct	2
	EAN	8032680390098	Ct x Str	18
	Volume	5 L / 6,6 kg	Ct x Plt	72



	Codice	2077HC	Pz x Ct	1
	EAN	8054633835784	Ct x Str	13
	Volume	15 L / 19,8 kg	Ct x Plt	52



LAUNDRY BASIC



Detergente alcalino sequestrante per tessuti

- Rimuove lo sporco aumentando l'alcalinità del bagno di lavaggio
- Contiene agenti anti-ridepositanti che evitano la rideposizione dello sporco rimosso sulle fibre durante il lavaggio
- Previene l'ingrigimento dei tessuti
- Non schiumogeno
- Da utilizzare in combinazione con Laundry Surf

Modalità d'uso: Da utilizzare esclusivamente con i sistemi di dosaggio automatico L-Brain Connect. Deve essere impiegato durante la fase di prelavaggio o lavaggio.

Dosaggio: 4-12 ml/kg di biancheria asciutta. Il dosaggio raccomandato si riferisce all'utilizzo del prodotto in condizioni ottimali. Consultare il supporto tecnico Sanitec Service per la regolazione dei dosaggi.

pH
12,5 - 13,5



	Codice	2077	Pz x Ct	1
	EAN	8054633830345	Ct x Str	13
	Volume	15 L / 18,2 kg	Ct x Plt	52



QUANTUM SURF



Detergente smacchiante concentrato con enzimi e sbiancanti ottici per tessuti bianchi e colorati

- Sistema Quantum **certificato Ecolabel**, a basso impatto ambientale
- Rimuove efficacemente lo sporco grasso ed enzimatico. Garantisce un ottimo punto di bianco. Previene l'ingrigimento dei tessuti
- Formulato con tecnologia **Proactive System** che protegge le fibre dal ridepositarsi dello sporco

Modalità d'uso: Da utilizzare esclusivamente con i sistemi di dosaggio automatico L-Brain Connect. Deve essere impiegato durante la fase di prelavaggio o lavaggio. Per un risultato ottimale si raccomanda l'utilizzo con i prodotti del sistema Quantum

Dosaggio: 1-3 ml/kg di biancheria asciutta. Il dosaggio raccomandato si riferisce all'utilizzo del prodotto in condizioni ottimali. Consultare il supporto tecnico Sanitec Service per la regolazione dei dosaggi.

pH
8,2 - 9,2



	Codice	2052HC	Pz x Ct	2
	EAN	8032680390111	Ct x Str	18
	Volume	5 L / 5,2 kg	Ct x Plt	72



	Codice	2076HC	Pz x Ct	1
	EAN	8054633835791	Ct x Str	13
	Volume	15 L / 15,6 kg	Ct x Plt	52



DOSAGGIO AUTOMATICO

LAUNDRY SURF | Floreale



Detergente smacchiante enzimatico con sbiancanti ottici

- Rimuove efficacemente sporco grasso ed enzimatico
- Garantisce un ottimo punto di bianco
- Protegge le fibre dal rideposarsi

Modalità d'uso: Da utilizzare esclusivamente con i sistemi di dosaggio automatico L-Brain Connect. Deve essere impiegato durante la fase di prelavaggio o lavaggio. Per tutti i tipi di tessuto.

Dosaggio: 3-9 ml/kg di biancheria asciutta. Il dosaggio raccomandato si riferisce all'utilizzo del prodotto in condizioni ottimali. Consultare il supporto tecnico Sanitec Service per la regolazione dei dosaggi.

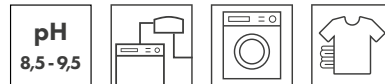

15 L	Codice	2076	Pz x Ct	1
	EAN	8054633830338	Ct x Str	13
	Volume	15 L / 15,5 kg	Ct x Plt	52



Visualizza la scheda tecnica sul tuo smartphone.

QUANTUM CHLOR

Prodotto in fase di registrazione come **Biocida**



Candeggiante a base di cloro attivo per tessuti

- Pulisce e igienizza
- Elevata efficacia smacchiante sulla maggior parte dei tessuti
- Efficace già a 30°C

Modalità d'uso: Da utilizzare esclusivamente con i sistemi di dosaggio automatico L-Brain Connect. Deve essere impiegato durante la fase di prelavaggio o lavaggio. Per un risultato ottimale si raccomanda l'utilizzo con i prodotti del sistema Quantum. Per tutti i tipi di tessuto resistenti al candeggiamento con cloro.

Dosaggio: 3-10 ml/kg di biancheria asciutta. Il dosaggio raccomandato si riferisce all'utilizzo del prodotto in condizioni ottimali. Consultare il supporto tecnico Sanitec Service per la regolazione dei dosaggi.

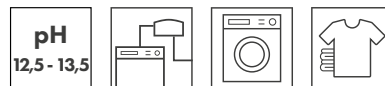

5 L	Codice	2053HC	Pz x Ct	2
	EAN	8032680390180	Ct x Str	18
	Volume	5 L / 6,3 kg	Ct x Plt	72



Visualizza la scheda tecnica sul tuo smartphone.

15 L	Codice	2078HC	Pz x Ct	1
	EAN	8054633835807	Ct x Str	13
	Volume	15 L / 18,8 kg	Ct x Plt	52



Visualizza la scheda tecnica sul tuo smartphone.

QUANTUM OXYGEN



Candeggiante concentrato a base di ossigeno attivo per tessuti

- Sistema Quantum **certificato Ecolabel**, a basso impatto ambientale
- Smacchia efficacemente i tessuti, anche i colorati
- Utilizzabile su tutti i tipi di tessuto
- Utilizzabile anche con temperature superiori a 60°C

Modalità d'uso: Da utilizzare esclusivamente con i sistemi di dosaggio automatico L-Brain Connect. Deve essere impiegato durante la fase di prelavaggio o lavaggio. Ottimizzato per l'utilizzo con i prodotti del sistema Quantum. Per tutti i tipi di tessuto bianchi e colorati resistenti al candeggiamento con ossigeno attivo.

Dosaggio: 2-10 ml/kg di biancheria asciutta. Il dosaggio raccomandato si riferisce all'utilizzo del prodotto in condizioni ottimali. Consultare il supporto tecnico Sanitec Service per la regolazione dei dosaggi.



5 L	Codice	2050HC	Pz x Ct	2
	EAN	8032680390173	Ct x Str	18
	Volume	5 L / 5,7 kg	Ct x Plt	72



Visualizza la scheda tecnica sul tuo smartphone.

15 L	Codice	2049HC	Pz x Ct	1
	EAN	8054633835777	Ct x Str	13
	Volume	15 L / 17 kg	Ct x Plt	52



Visualizza la scheda tecnica sul tuo smartphone.

QUANTUM PERACETIC

Prodotto in fase di registrazione come **Biocida**



Candeggiante concentrato a base di acido peracetico per tessuti

- Smacchia efficacemente, è adatto anche per i colorati
- Utilizzabile su tutti i tipi di tessuto
- I risultati migliori si ottengono a temperature tra 40-70 °C

Modalità d'uso: Ottimizzato per l'uso con i prodotti del sistema Quantum. Da utilizzare esclusivamente con i sistemi di dosaggio automatico L-Brain Connect. Deve essere impiegato durante la fase di prelavaggio o lavaggio. **Dosaggio:** 2-10 ml/kg di biancheria asciutta. Il dosaggio raccomandato si riferisce all'utilizzo del prodotto in condizioni ottimali. Consultare il supporto tecnico Sanitec Service per la regolazione dei dosaggi.

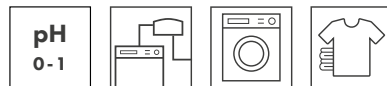

	Codice	2054HC	Pz x Ct	2
	EAN	8032680392474	Ct x Str	18
	Volume	5 L / 5,6 kg	Ct x Plt	72



	Codice	2073HC	Pz x Ct	1
	EAN	8054633835814	Ct x Str	13
	Volume	15 L / 16,8 kg	Ct x Plt	52



QUANTUM BOOSTER



Additivo supersmacchiante a base di tensioattivi e solventi per tessuti

- Rimuove efficacemente lo sporco grasso, unto, creme solari, oli di SPA, pittura
- Protegge le fibre dal rideposarsi dello sporco e ne facilita la rimozione grazie alla tecnologia **Proactive System**
- Ottimizzato per l'utilizzo con i prodotti del sistema Quantum

Modalità d'uso: Ottimizzato per l'uso con i prodotti del sistema Quantum. Da utilizzare esclusivamente con i sistemi di dosaggio automatico L-Brain Connect. Deve essere impiegato durante la fase di prelavaggio o lavaggio. **Dosaggio:** 2-5 ml/kg di biancheria asciutta. Il dosaggio raccomandato si riferisce all'utilizzo del prodotto in condizioni ottimali. Consultare il supporto tecnico Sanitec Service per la regolazione dei dosaggi.

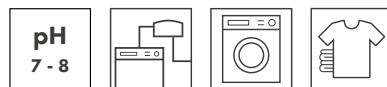

	Codice	2090HC	Pz x Ct	2
	EAN	8054633837993	Ct x Str	18
	Volume	5 L / 5 kg	Ct x Plt	72



QUANTUM SOFT ECO | Floreale



Ammorbidente neutralizzante concentrato profumato con molecola elimina odore

- Sistema Quantum **certificato Ecolabel**, a basso impatto ambientale
- Bucato più morbido grazie ad una formulazione che previene l'accumulo di cariche elettrostatiche sul tessuto durante le fasi di asciugatura e stiratura
- Lascia una profumazione piacevole

Modalità d'uso: Ottimizzato per l'uso con i prodotti del sistema Quantum. Da utilizzare esclusivamente con i sistemi di dosaggio automatico L-Brain Connect. Deve essere impiegato durante la fase di risciacquo. **Dosaggio:** 1-3 ml/kg di biancheria asciutta. Il dosaggio raccomandato si riferisce all'utilizzo del prodotto in condizioni ottimali. Consultare il supporto tecnico Sanitec Service per la regolazione dei dosaggi.



	Codice	2065HC	Pz x Ct	2
	EAN	8054633839782	Ct x Str	18
	Volume	5 L / 5 kg	Ct x Plt	72



DOSAGGIO AUTOMATICO

QUANTUM SOFT | Fiori Mediterranei



Ammorbidente neutralizzante concentrato profumato con molecola elimina odore

- Bucato più morbido grazie ad una formulazione che previene l'accumulo di cariche elettrostatiche sul tessuto durante le fasi di asciugatura e stiratura
- Profumazione intensa a lunga durata grazie alla **Procaps technology**
- Con molecola elimina odori per il trattamento dei cattivi odori

Modalità d'uso: Ottimizzato per l'uso con i prodotti del sistema Quantum. Da utilizzare esclusivamente con i sistemi di dosaggio automatico L-Brain Connect. Deve essere impiegato durante la fase di risciacquo.
Dosaggio: 1-3 ml/kg di biancheria asciutta. Il dosaggio raccomandato si riferisce all'utilizzo del prodotto in condizioni ottimali. Consultare il supporto tecnico Sanitec Service per la regolazione dei dosaggi.



Codice	2064HC	Pz x Ct	2
EAN	8032680390081	Ct x Str	18
Volume	5 L / 5 kg	Ct x Plt	72



Visualizza la scheda tecnica sul tuo smartphone.



Codice	2071HC	Pz x Ct	1
EAN	8054633835821	Ct x Str	13
Volume	15 L / 15 kg	Ct x Plt	52



Visualizza la scheda tecnica sul tuo smartphone.

QUANTUM SOFT | Argan



Ammorbidente neutralizzante concentrato profumato con molecola elimina odore

- Bucato più morbido grazie ad una formulazione che previene l'accumulo di cariche elettrostatiche sul tessuto durante le fasi di asciugatura e stiratura
- Profumazione intensa a lunga durata grazie alla **Procaps technology**
- Con molecola elimina odori per il trattamento dei cattivi odori

Modalità d'uso: Ottimizzato per l'uso con i prodotti del sistema Quantum. Da utilizzare esclusivamente con i sistemi di dosaggio automatico L-Brain Connect. Deve essere impiegato durante la fase di risciacquo.
Dosaggio: 1-3 ml/kg di biancheria asciutta. Il dosaggio raccomandato si riferisce all'utilizzo del prodotto in condizioni ottimali. Consultare il supporto tecnico Sanitec Service per la regolazione dei dosaggi.



Codice	2083HC	Pz x Ct	2
EAN	8054633835746	Ct x Str	18
Volume	5 L / 5 kg	Ct x Plt	72



Visualizza la scheda tecnica sul tuo smartphone.

LAUNDRY SOFT | Fiori Mediterranei



Ammorbidente neutralizzante concentrato profumato con molecola elimina odore

- Rende più morbide le fibre, prevenendo l'accumulo di cariche elettrostatiche sul tessuto durante le fasi di asciugatura e stiratura
- Profumazione persistente di lunga durata grazie alla **Procaps technology**
- Elimina i cattivi odori grazie alla formula con molecola elimina odori

Modalità d'uso: Da utilizzare esclusivamente con i sistemi di dosaggio automatico L-Brain Connect. Deve essere impiegato durante la fase di risciacquo. Per tutti i tipi di tessuto.
Dosaggio: 1-3 ml/kg di biancheria asciutta. Il dosaggio raccomandato si riferisce all'utilizzo del prodotto in condizioni ottimali. Consultare il supporto tecnico Sanitec Service per la regolazione dei dosaggi.



Codice	2071	Pz x Ct	1
EAN	8054633830277	Ct x Str	13
Volume	15 L / 15 kg	Ct x Plt	52



Visualizza la scheda tecnica sul tuo smartphone.

LAUNDRY SOFT | Muschio Bianco



Ammorbidente neutralizzante concentrato profumato con molecola elimina odore

- Rende più morbide le fibre, prevenendo l'accumulo di cariche elettrostatiche sul tessuto durante le fasi di asciugatura e stiratura
- Profumazione persistente di lunga durata grazie alla **Procaps technology**
- Elimina i cattivi odori grazie alla formula con molecola elimina odori

Modalità d'uso: Da utilizzare esclusivamente con i sistemi di dosaggio automatico L-Brain Connect. Deve essere impiegato durante la fase di risciacquo. Per tutti i tipi di tessuto.

Dosaggio: 1-3 ml/kg di biancheria asciutta. Il dosaggio raccomandato si riferisce all'utilizzo del prodotto in condizioni ottimali. Consultare il supporto tecnico Sanitec Service per la regolazione dei dosaggi.

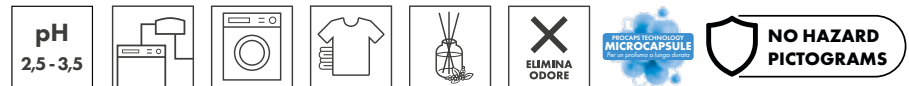

15 L	Codice	2072	Pz x Ct	1
	EAN	8054633830284	Ct x Str	13
	Volume	15 L / 15 kg	Ct x Plt	52



Visualizza la scheda tecnica sul tuo smartphone.

LAUNDRY NEUTRALIZER | Non profumato



Neutralizzante acido di alcalinità

- Evita la formazione di macchie gialle sui tessuti in seguito alle fasi di asciugatura e stiratura
- In fase di risciacquo ristabilizza
- Previene la formazione di calcare all'interno della lavatrice
- Privo di fragranza

Modalità d'uso: Da utilizzare esclusivamente con i sistemi di dosaggio automatico L-Brain Connect. Deve essere impiegato durante la fase di risciacquo. Per tutti i tipi di tessuto.

Dosaggio: 2-8 ml/kg di biancheria asciutta. Il dosaggio raccomandato si riferisce all'utilizzo del prodotto in condizioni ottimali. Consultare il supporto tecnico Sanitec Service per la regolazione dei dosaggi.



15 L	Codice	2046	Pz x Ct	1
	EAN	8054633835937	Ct x Str	13
	Volume	15 L / 18 kg	Ct x Plt	52



Visualizza la scheda tecnica sul tuo smartphone.

L-BRAIN CONNECT E ACCESSORI

CENTRALINA L-BRAIN CONNECT

Sistema di dosaggio con sei pompe peristaltiche



- Idoneo per lavatrici da 7 a 100 kg
- Eroga i prodotti costantemente senza perdite di performance di lavaggio
- Software esclusivo dedicato con memorizzazione ed elaborazione delle statistiche di lavaggio e dei consumi energetici

Centralina	Codice	240
	EAN	-
	Volume	-

STAFFA PORTA TANICA



Supporto a muro per la sospensione della tanica da 5 L

- Locale più ordinato
- Maggiore sicurezza per gli operatori

Staffa a muro	Codice	11847
	EAN	-
	Volume	1 pz

Pulizia su misura con L-Brain Connect

L-Brain Connect è una centralina di dosaggio intelligente che, tramite collegamento Wi-Fi, permette di controllare l'intero ciclo di lavaggio, rilevare funzionalità dell'impianto e monitorarne i costi associati.



Sistema di dosaggio con **sei pompe** peristaltiche idoneo per tutte le lavatrici professionali

Eroga i prodotti **concentrati costantemente** senza perdite di performance di lavaggio

Verifica in tempo reale della funzionalità dell'impianto e dei suoi componenti



Collegamento al Wi-Fi per controllo remoto a distanza da PC, tablet e smartphone

Statistiche con dati sui consumi energetici e sui costi di detergenza



Inserimento e modifica dei programmi di lavaggio da remoto

Software in continua evoluzione e costantemente aggiornato



Riduzione dei costi di assistenza tecnica almeno del 40%



Avviso tramite mail al responsabile della lavanderia quando il prodotto sta per terminare all'interno di una tanica



Possibilità di controllare e gestire direttamente dal software le scorte di prodotto del cliente e quindi procedere ai riordini della merce

**MALFUNZIONAMENTI
RIDOTTI A ZERO**

**ASSISTENZA
SOLO QUANDO SERVE**

**GESTIONE LOGISTICA
AUTOMATICA**

WASHDET GREEN POWER | Floreale



Detergente enzimatico concentrato **certificato Ecolabel**, per il lavaggio di tutti i tipi di tessuto

- A basso impatto ambientale
- Efficace anche sulle macchie più difficili
- Prodotto completo con tensioattivi ed enzimi

Modalità d'uso: Versare il prodotto e procedere con il normale lavaggio.

Dosaggio: 3-6 ml/kg di biancheria asciutta in funzione del grado di sporco e della durezza dell'acqua, 50 ml per 4,5 kg di biancheria asciutta



Codice	3112	Pz x Ct	2
EAN	8054633837948	Ct x Str	18
Volume	5 L / 5,2 kg	Ct x Plt	72



Visualizza la scheda tecnica sul tuo smartphone.

WASHDET | Muschio Bianco



Detergente completo enzimatico per il lavaggio dei tessuti

- Efficace anche sulle macchie più difficili
- Sicuro su tessuti bianchi e colorati
- Può essere utilizzato con sistemi di dosaggio automatico o manuali

Modalità d'uso: Versare il prodotto e procedere con il normale lavaggio.

Dosaggio: 11-16 ml/kg di biancheria asciutta in funzione del grado di sporco e della durezza dell'acqua, 50 ml per 4,5 kg di biancheria asciutta.



Codice	2025	Pz x Ct	2
EAN	8032680391071	Ct x Str	18
Volume	5 L / 5,1 kg	Ct x Plt	72



Visualizza la scheda tecnica sul tuo smartphone.

WASHDET | Petali di rosa



Detergente completo enzimatico per il lavaggio dei tessuti

- Efficace anche sulle macchie più difficili
- Sicuro su tessuti bianchi e colorati
- Può essere utilizzato con sistemi di dosaggio automatico o manuali

Modalità d'uso: Versare il prodotto e procedere con il normale lavaggio.

Dosaggio: 11-16 ml/kg di biancheria asciutta in funzione del grado di sporco e della durezza dell'acqua, 50 ml per 4,5 kg di biancheria asciutta.



Codice	SN2026	Pz x Ct	2
EAN	8050999574497	Ct x Str	18
Volume	5 L / 5,1 kg	Ct x Plt	72



Visualizza la scheda tecnica sul tuo smartphone.

WASHDET | Orchidea Blu



Detergente completo enzimatico per il lavaggio dei tessuti

- Efficace anche sulle macchie più difficili
- Sicuro su tessuti bianchi e colorati
- Il formato 15 L è indicato per sistemi di dosaggio automatico su impianti per lavanderie self service

Modalità d'uso: Versare il prodotto e procedere con il normale lavaggio.

Dosaggio: 11-16 ml/kg di biancheria asciutta in funzione del grado di sporco e della durezza dell'acqua, 50 ml per 4,5 kg di biancheria asciutta.



	Codice	2034	Pz x Ct	2
	EAN	8054633837962	Ct x Str	18
	Volume	5 L / 5,1 kg	Ct x Plt	72



	Codice	2038	Pz x Ct	1
	EAN	8054633837979	Ct x Str	13
	Volume	15 L / 15,3 kg	Ct x Plt	52



WASHDET EXTRA | Floreale



Detergente super sgrassante completo enzimatico per il lavaggio dei tessuti

- Rimuove velocemente ed efficacemente sporchi grassi ostinati da tute da lavoro, divise e stracci
- Sicuro su tessuti bianchi e colorati

Modalità d'uso: Versare secondo le dosi consigliate. Per capi particolarmente sporchi si consiglia di effettuare prima un ammollo in acqua calda. Può essere utilizzato con sistemi di dosaggio automatico o manuali.

Dosaggio: 11-16 ml/kg di biancheria asciutta in funzione del grado di sporco e della durezza dell'acqua, 50 ml per 4,5 kg di biancheria asciutta.



	Codice	2023	Pz x Ct	2
	EAN	8032680393532	Ct x Str	18
	Volume	5 L / 5,2 kg	Ct x Plt	72



WOOLDET | Floreale



Detergente completo per il lavaggio di lana e colorati, adatto per tessuti delicati

- Detergente liquido delicato per lana, seta, cashmere e tessuti delicati
- Non altera i colori e rispetta i tessuti
- Formula con antifeltrente
- Può essere utilizzato con sistemi di dosaggio automatico o manuali

Modalità d'uso: Versare secondo le dosi consigliate. Per capi particolarmente sporchi si consiglia di effettuare prima un ammollo in acqua calda.

Dosaggio: 15-25 ml/kg di biancheria asciutta in funzione del grado di sporco e della durezza dell'acqua, 50 ml per 4,5 kg di biancheria asciutta.



	Codice	2030	Pz x Ct	2
	EAN	8032680391132	Ct x Str	18
	Volume	5 L / 5,1 kg	Ct x Plt	72



DOSAGGIO MANUALE

SOFTDET GREEN POWER | Floreale



Ammorbidente neutralizzante super concentrato

- Dona morbidezza al bucato
- Riduce l'accumulo di cariche elettrostatiche prevenendo l'ingiallimento dei tessuti
- Può essere utilizzato con sistemi di dosaggio automatico o manuali

Modalità d'uso: Versare secondo le dosi consigliate e procedere con il normale lavaggio.

Dosaggio: 3-6 ml/kg di biancheria asciutta, 30 ml per 4,5 g di biancheria asciutta.

pH
2,5 - 3,5



Codice	3110	Pz x Ct	2
EAN	8054633837986	Ct x Str	18
Volume	5 L / 5 kg	Ct x Plt	72



Visualizza la scheda tecnica sul tuo smartphone.

SOFTDET | Muschio Bianco



Ammorbidente concentrato profumato ad azione neutralizzante, per tutti i tipi di tessuto

- Profumazione intensa
- Dona morbidezza a tutta la biancheria
- Previene l'ingiallimento dei tessuti riducendo l'accumulo di cariche elettrostatiche

Modalità d'uso: In lavatrice: versare nell'apposita vaschetta o prima dell'ultimo risciacquo. A mano: versare il prodotto in acqua tiepida e procedere con il normale lavaggio. Può essere utilizzato con sistemi di dosaggio automatico o manuali.

Dosaggio: 5-8 ml/kg di biancheria asciutta, 30 ml per 4,5 g di biancheria asciutta.

pH
2,5 - 3,5



Codice	2060	Pz x Ct	2
EAN	8032680391118	Ct x Str	18
Volume	5 L / 5 kg	Ct x Plt	72



Visualizza la scheda tecnica sul tuo smartphone.

SOFTDET | Petali di rosa



Ammorbidente concentrato profumato ad azione neutralizzante, per tutti i tipi di tessuto

- Profumazione intensa
- Dona morbidezza a tutta la biancheria
- Previene l'ingiallimento dei tessuti riducendo l'accumulo di cariche elettrostatiche

Modalità d'uso: In lavatrice: versare nell'apposita vaschetta o prima dell'ultimo risciacquo. A mano: versare il prodotto in acqua tiepida e procedere con il normale lavaggio. Può essere utilizzato con sistemi di dosaggio automatico o manuali.

Dosaggio: 5-8 ml/kg di biancheria asciutta, 30 ml per 4,5 g di biancheria asciutta.

pH
2,5 - 3,5



Codice	SN2062	Pz x Ct	2
EAN	8050999574480	Ct x Str	18
Volume	5 L / 5 kg	Ct x Plt	72



Visualizza la scheda tecnica sul tuo smartphone.

SOFTDET | Orchidea Blu



Ammorbidente concentrato profumato ad azione neutralizzante, per tutti i tipi di tessuto

- Profumazione intensa
- Dona morbidezza a tutta la biancheria
- Previene l'ingiallimento dei tessuti riducendo l'accumulo di cariche elettrostatiche
- Il formato 15 L è indicato per sistemi di dosaggio automatico su impianti per lavanderie self service

Modalità d'uso: In lavatrice: versare nell'apposita vaschetta o prima dell'ultimo risciacquo. A mano: versare il prodotto in acqua tiepida e procedere con il normale lavaggio. Può essere utilizzato con sistemi di dosaggio automatico o manuali.

Dosaggio: 5-8 ml/kg di biancheria asciutta, 30 ml per 4,5 g di biancheria asciutta.



5 L	Codice	2091	Pz x Ct	2
	EAN	8054633838181	Ct x Str	18
	Volume	5 L / 5 kg	Ct x Plt	72



15 L	Codice	2092	Pz x Ct	1
	EAN	8054633838198	Ct x Str	13
	Volume	15 L / 15 kg	Ct x Plt	52



ATOMIC ULTRA | Floreale



Detergente in polvere atomizzato concentrato, enzimatico con candeggianti, per tutti i tipi di tessuto

- Efficace anche sulle macchie più difficili
- Ottimi risultati anche a basse temperature
- Sicuro su tessuti bianchi e colorati
- Prodotto completo con tensioattivi, enzimi, candeggianti e TAED

Modalità d'uso: Dosare il prodotto e procedere con il normale lavaggio.

Dosaggio: 10-20 g/kg di biancheria asciutta in funzione del grado di sporco e della durezza dell'acqua.



12 KG	Codice	2086	Pz x Ct	1
	EAN	8050999573551	Ct x Str	6
	Volume	12 kg	Ct x Plt	60



ATOMIC POWER | Lavanda



Detergente in polvere atomizzato con candeggianti, per tutti i tipi di tessuto

- Efficace anche sulle macchie più difficili
- Prodotto completo con tensioattivi e candeggianti
- Sicuro su tessuti bianchi e colorati

Modalità d'uso: Dosare il prodotto e procedere con il normale lavaggio.

Dosaggio: 10-20 g/kg di biancheria asciutta in funzione del grado di sporco e della durezza dell'acqua.



12 KG	Codice	2087	Pz x Ct	1
	EAN	8050999573568	Ct x Str	6
	Volume	12 kg	Ct x Plt	60



PRETRATTANTI

X1 OXY REMOVER | Marsiglia



Pretrattante a base di ossigeno attivo, per sporco pigmentato e macchie ossidabili

- Rimuove efficacemente le macchie ossidabili quali tè, caffè, vino, sangue, frutta, erba, gelato, pomodoro, muffa
- Riduce la percentuale di scarto e contribuisce ad allungare la vita della biancheria evitando continui rilavaggi
- Sicuro su tutti i tipi di tessuti, bianchi e colorati

Modalità d'uso: Erogare il prodotto direttamente sulla macchia e lasciare agire da 5 ad un massimo di 15 minuti. Se necessario utilizzare una spazzola per strofinare il prodotto sulla macchia. Bagnare la macchia con acqua fredda e successivamente inserire in lavatrice con il consueto programma di lavaggio utilizzato per il tipo di tessuto pretrattato.

Dosaggio: Pronto all'uso.



Codice	1814	Pz x Ct	6
EAN	8054633830604	Ct x Str	26
Volume	500 ml	Ct x Plt	130



Visualizza la scheda tecnica sul tuo smartphone.

X2 GREASE REMOVER | Marsiglia



Pretrattante enzimatico per sporco grasso e proteico

- Rimuove efficacemente le macchie grasse e proteiche quali uova, cioccolato, crema, gelato, latte, maionese, sudore
- Riduce la percentuale di scarto e contribuisce ad allungare la vita della biancheria evitando continui rilavaggi
- Sicuro su tutti i tipi di tessuti, bianchi e colorati

Modalità d'uso: Erogare il prodotto direttamente sulla macchia e lasciare agire da 5 ad un massimo di 15 minuti. Se necessario utilizzare una spazzola per strofinare il prodotto sulla macchia. Bagnare la macchia con acqua fredda e successivamente inserire in lavatrice con il consueto programma di lavaggio utilizzato per il tipo di tessuto pretrattato.

Dosaggio: Pronto all'uso.



Codice	1816	Pz x Ct	6
EAN	8054633830611	Ct x Str	26
Volume	500 ml	Ct x Plt	130



Visualizza la scheda tecnica sul tuo smartphone.

X3 SOLV REMOVER



Pretrattante per macchie di oli e inchiostri a base di solventi

- Rimuove efficacemente le macchie quali inchiostro, olio, cera, carbone, catrame, cosmetici, lucida scarpe, resine, vernice
- Riduce la percentuale di scarto e contribuisce ad allungare la vita della biancheria evitando continui rilavaggi
- Sicuro su tutti i tipi di tessuti, bianchi e colorati

Modalità d'uso: Erogare il prodotto direttamente sulla macchia e lasciare agire da 5 ad un massimo di 15 minuti. Se necessario utilizzare una spazzola per strofinare il prodotto sulla macchia. Bagnare la macchia con acqua fredda e successivamente inserire in lavatrice con il consueto programma di lavaggio utilizzato per il tipo di tessuto pretrattato.

Dosaggio: Pronto all'uso.



Codice	1817	Pz x Ct	6
EAN	8054633830628	Ct x Str	26
Volume	500 ml	Ct x Plt	130



Visualizza la scheda tecnica sul tuo smartphone.

X4 RUST REMOVER



Pretrattante per macchie di ruggine e residui ferrosi

- Rimuove efficacemente le macchie quali ruggine, ossidi minerali, residui di cemento, verderame
- Riduce la percentuale di scarto e contribuisce ad allungare la vita della biancheria evitando continui rilavaggi
- Sicuro su tutti i tipi di tessuti, bianchi e colorati

Modalità d'uso: Erogare il prodotto direttamente sulla macchia e lasciare agire da 5 ad un massimo di 15 minuti. Se necessario utilizzare una spazzola per strofinare il prodotto sulla macchia. Bagnare la macchia con acqua fredda e successivamente inserire in lavatrice con il consueto programma di lavaggio utilizzato per il tipo di tessuto pretrattato.

Dosaggio: Pronto all'uso.



Codice	1819	Pz x Ct	6
EAN	8054633830635	Ct x Str	26
Volume	500 ml	Ct x Plt	130



Visualizza la scheda tecnica sul tuo smartphone.

GUIDA ALLA RIMOZIONE DELLE MACCHIE

	OXY REMOVER	GREASE REMOVER	SOLV REMOVER	RUST REMOVER
Bevande	●			
Uova		●		
Frutta	●			
Sughi e salse*	2	1		
Grasso - unto - olio			●	
Colla e adesivo			●	
Inchiostro e pastelli a cera			●	
Vernice			●	
Lucido da scarpe			●	
Resine			●	
Catrame			●	
Metallo ossidato				●
Ruggine				●
Erba e fango*	2	1	3	
Verderame				●
Cosmetici			●	
Creme solari		●	●	
Creme e pomate*		1	2	
Medicinali*	2	1		
Sangue		●		
Sudore		●		
Urina*	2	1		

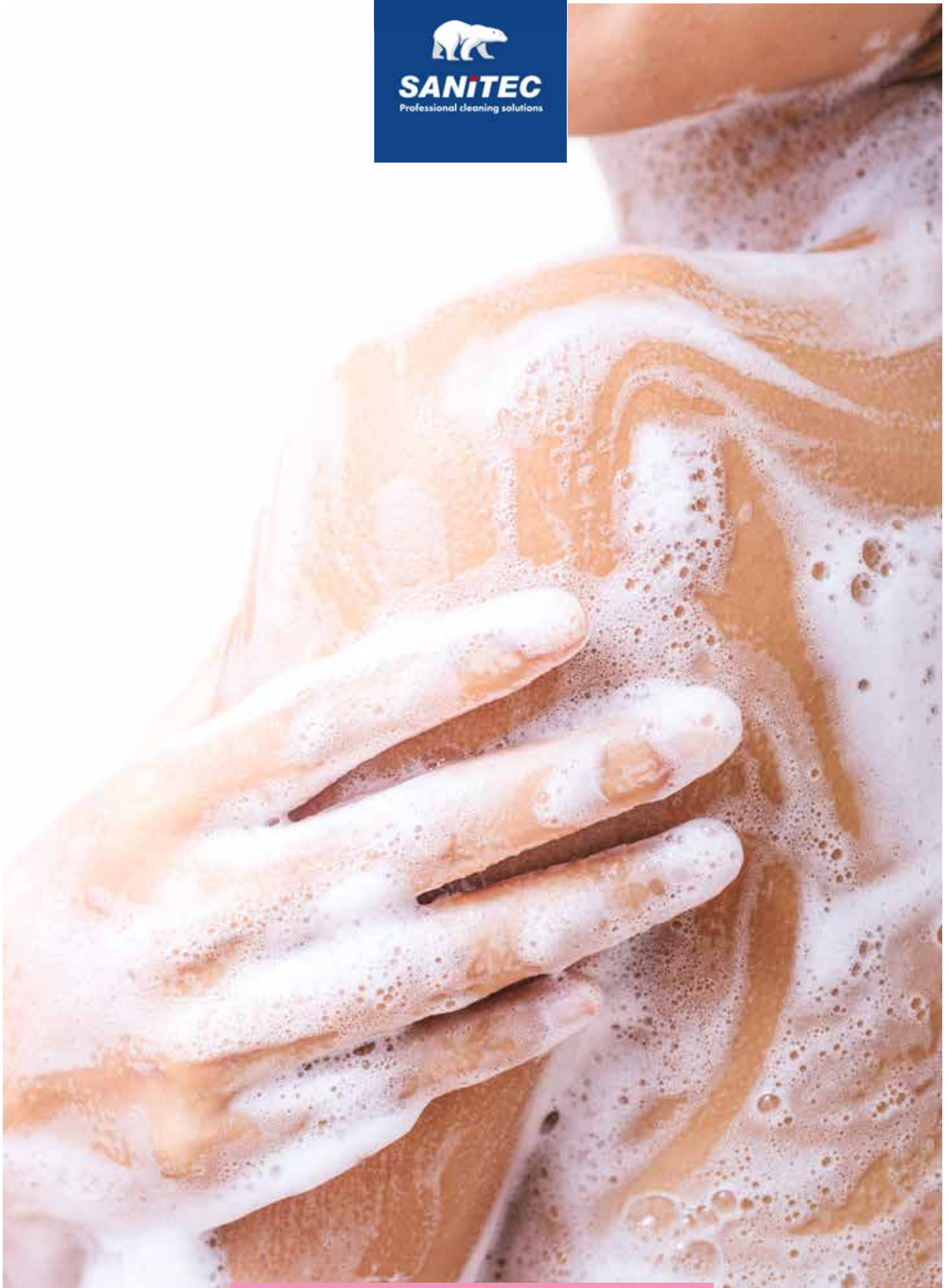

Cura corpo

Soluzioni cosmetiche professionali

Skin Laboratories è la linea Sanitec di prodotti dedicati alla cura di tutte le pelli anche le più sensibili. Ideale per RSA, case di cura, ambulatori e ogni altra struttura sanitaria pubblica e privata.

La gamma offre formulazioni specifiche sviluppate per rispondere alle diverse esigenze in funzione dei bisogni del paziente.

Principi attivi in funzione dei bisogni del paziente

OSSIDO DI ZINCO

Per un'azione lenitiva

Contribuisce alla rigenerazione dell'epidermide contrastando arrossamenti ed eritemi. Dona sollievo nel caso di irritazioni da pannolino dei bambini, ma anche di quelle dovute a problemi della pelle degli adulti o alle piaghe da decubito negli anziani.

GLICERINA

Per un'azione idratante, emolliente, igroscopica, rinfrescante

Grazie alle sue proprietà umettanti e igroscopiche, è in grado di assorbire l'umidità presente nell'aria, aumentando lo stato di idratazione cutanea. È un ingrediente fondamentale per tutti i prodotti che combattono la disidratazione della cute e che vogliono restituire un'immediata sensazione di sollievo.

PANTENOLO

Per un'azione idratante, emolliente e lenitiva

Precursore della vitamina B (provitamina B5), migliora la funzione di barriera della pelle donandole elasticità e la mantiene morbida aiutando il turnover cellulare. Ha proprietà lenitive, antinfiammatorie e rigeneranti.

OLIO DI MACADAMIA

Per un'azione emolliente ed elasticizzante

Restituisce idratazione e morbidezza alla pelle secca e irritata. Ha forti proprietà antiossidanti ed elasticizzanti.

LIQUID SOAP GREEN POWER | Floreale



Sapone liquido profumato **certificato Ecolabel**, con ingredienti di origine naturale

- Prodotto certificato EU Ecolabel a basso impatto ambientale
- Deterge delicatamente mani e corpo
- Dermatologicamente testato

Modalità d'uso: Applicare il prodotto sulle mani inumidite. Frizionare fino ad ottenere una morbida schiuma avendo cura di passare gli spazi tra le dita e i polsi per circa 30 secondi. Risciacquare con acqua. Asciugare a fondo.

Dosaggio: Pronto all'uso.

pH 5 - 6

DERMATOLOGICALLY TESTED

EU Ecolabel

PRONTO ALL'USO

	Codice	4015	Pz x Ct	6
	EAN	8054633831045	Ct x Str	15
	Volume	1000 ml	Ct x Plt	90



	Codice	4006	Pz x Ct	2
	EAN	8032680394393	Ct x Str	18
	Volume	5 L / 5,1 kg	Ct x Plt	72



MOUSSE SOAP GREEN POWER | Floreale



Mousse di sapone profumata per pulizia quotidiana di mani e corpo, **certificata Ecolabel**, con ingredienti di origine naturale

- Prodotto certificato EU Ecolabel a basso impatto ambientale
- Deterge delicatamente mani e corpo
- Dermatologicamente testato

Modalità d'uso: Applicare il prodotto sulle mani inumidite. Frizionare avendo cura di passare gli spazi tra le dita e i polsi per circa 30 secondi. Risciacquare con acqua. Asciugare a fondo.

Dosaggio: Pronto all'uso.

pH 5 - 6

DERMATOLOGICALLY TESTED

EU Ecolabel

PRONTO ALL'USO

	Codice	4005	Pz x Ct	6
	EAN	8050999570208	Ct x Str	20
	Volume	600 ml	Ct x Plt	120



	Codice	1091	Pz x Ct	2
	EAN	8050999570192	Ct x Str	18
	Volume	5 L / 5,1 kg	Ct x Plt	72



MOUSSE SOAP GREEN POWER | Floreale



Mousse di sapone profumata per pulizia quotidiana di mani e corpo, **certificata Ecolabel**, con ingredienti di origine naturale

- Prodotto certificato EU Ecolabel a basso impatto ambientale
- Deterge delicatamente mani e corpo
- Dermatologicamente testato

Modalità d'uso: Versare nell'apposito flacone. Quindi applicare con il dispenser il prodotto sulle mani inumidite. Frizionare avendo cura di passare gli spazi tra le dita e i polsi per circa 30 secondi. Risciacquare con acqua e asciugare.

Dosaggio: Pronto all'uso.

Prodotto compatibile con **dispenser manuale** cod. 265 o **automatico** cod. 266 a p. 125

pH 5 - 6

DERMATOLOGICALLY TESTED

EU Ecolabel

PRONTO ALL'USO

	Codice	1061	Pz x Ct	6
	EAN	8032680397387	Ct x Str	14
	Volume	800 ml	Ct x Plt	84



DETERGENTI MANI

CREAM SOAP | Aloe verde



Crema di sapone profumata idratante, con agenti antibatterici

- Deterge le mani lasciandole fresche e pulite
- Con glicerina e agenti antibatterici per proteggere e idratare la pelle
- Dermatologicamente testato, adatto anche per le pelli più sensibili
- A pH 5.5 delicato sulla pelle

Modalità d'uso: Applicare il prodotto sulle mani inumidite. Frizionare fino ad ottenere una morbida schiuma avendo cura di passare gli spazi tra le dita e i polsi per circa 30 secondi. Risciacquare con acqua. Asciugare a fondo.

Dosaggio: Pronto all'uso.



Codice	1080	Pz x Ct	6
EAN	8054633837917	Ct x Str	15
Volume	1000 ml	Ct x Plt	90



Visualizza la scheda tecnica sul tuo smartphone.



Codice	1081	Pz x Ct	2
EAN	8054633837924	Ct x Str	18
Volume	5 L / 5,2 kg	Ct x Plt	72



Visualizza la scheda tecnica sul tuo smartphone.

CREAM SOAP | Iris blu



Crema di sapone profumata idratante, con agenti antibatterici

- Deterge le mani lasciandole fresche e pulite
- Con glicerina e agenti antibatterici per proteggere e idratare la pelle
- Dermatologicamente testato, adatto anche per le pelli più sensibili
- A pH 5.5 delicato sulla pelle

Modalità d'uso: Applicare il prodotto sulle mani inumidite. Frizionare fino ad ottenere una morbida schiuma avendo cura di passare gli spazi tra le dita e i polsi per circa 30 secondi. Risciacquare con acqua. Asciugare a fondo.

Dosaggio: Pronto all'uso.



Codice	1020	Pz x Ct	6
EAN	8032680397523	Ct x Str	15
Volume	1000 ml	Ct x Plt	90



Visualizza la scheda tecnica sul tuo smartphone.



Codice	1021	Pz x Ct	2
EAN	8032680391026	Ct x Str	18
Volume	5 L / 5,2 kg	Ct x Plt	72



Visualizza la scheda tecnica sul tuo smartphone.

CREAM SOAP | Argan dorato



Crema di sapone profumata idratante, con agenti antibatterici

- Deterge le mani lasciandole fresche e pulite
- Con glicerina e agenti antibatterici per proteggere e idratare la pelle
- Dermatologicamente testato, adatto anche per le pelli più sensibili
- A pH 5.5 delicato sulla pelle

Modalità d'uso: Applicare il prodotto sulle mani inumidite. Frizionare fino ad ottenere una morbida schiuma avendo cura di passare gli spazi tra le dita e i polsi per circa 30 secondi. Risciacquare con acqua. Asciugare a fondo.

Dosaggio: Pronto all'uso.



Codice	2018	Pz x Ct	2
EAN	8054633830673	Ct x Str	18
Volume	5 L / 5,2 kg	Ct x Plt	72



Visualizza la scheda tecnica sul tuo smartphone.

HAND WASH | Karité



Sapone liquido profumato

- Deterge le mani lasciandole fresche e pulite
- A pH 5.5 delicato sulla pelle

Modalità d'uso: Applicare il prodotto sulle mani inumidite. Frizionare fino ad ottenere una morbida schiuma avendo cura di passare gli spazi tra le dita e i polsi per circa 30 secondi. Risciacquare con acqua. Asciugare a fondo.

Dosaggio: Pronto all'uso.



	Codice	1050	Pz x Ct	2
	EAN	8032680392023	Ct x Str	18
	Volume	5 L / 5,2 kg	Ct x Plt	72



DISPENSER PER SAPONE E GEL



Dispenser per sapone e gel a rabbocco

Dimensioni:

Altezza: 257 mm
Larghezza: 130 mm
Profondità: 114 mm

Dosaggio: Una dose equivale a 0,8 - 1 ml di prodotto

Dispenser manuale	Codice	247	Pz x Ct	1
	EAN	8054633837740	Ct x Str	1
	Volume	-	Ct x Plt	336

Dispenser automatico	Codice	249	Pz x Ct	1
	EAN	8054633837764	Ct x Str	1
	Volume	-	Ct x Plt	336

DISPENSER PER SAPONE MOUSSE



Dispenser per sapone mousse

Dimensioni:

Altezza: 257 mm
Larghezza: 130 mm
Profondità: 114 mm

Dosaggio: Una dose equivale a 0,4 - 0,6 ml di prodotto

Dispenser manuale	Codice	265	Pz x Ct	1
	EAN	8054633838075	Ct x Str	1
	Volume	-	Ct x Plt	336

Dispenser automatico	Codice	266	Pz x Ct	1
	EAN	8054633838082	Ct x Str	1
	Volume	-	Ct x Plt	336

SANI GEL MED



Disinfettante mani a base di alcol senza risciacquo, **Presidio Medico Chirurgico** Reg. del Ministero della Salute n. 20832

- Disinfettante idroalcolico per l'antisepsi della cute
- Elimina 99,9% dei batteri, funghi e virus entro 60 secondi
- Con agenti idratanti
- Può essere utilizzato in qualsiasi ambito: sanitario, istituzionale, industriale e domestico

Modalità d'uso: Dosare il prodotto sul palmo in quantità idonea alla frizione per almeno 60 secondi, distribuendolo su tutte le parti della mano. Il prodotto si utilizza senz'acqua e non deve essere risciacquato.
Dosaggio: Pronto all'uso. Per la disinfezione chirurgica delle mani, applicare il prodotto per 180 secondi, distribuendolo uniformemente su tutta la mano e l'avambraccio.

Accessori di supporto a pag. 127

pH 6 - 7





Codice	1035	Pz x Ct	6
EAN	8054633839423	Ct x Str	20
Volume	600 ml	Ct x Plt	140



Visualizza la scheda tecnica sul tuo smartphone.



Codice	1036	Pz x Ct	2
EAN	8054633839430	Ct x Str	18
Volume	5 L / 4,4 kg	Ct x Plt	72



Visualizza la scheda tecnica sul tuo smartphone.



Codice prodotto 1035, 1036

Principio attivo Etanolo 70,1 g/100g

Efficacia Battericida

Efficacia Fungicida

Efficacia Virucida

Normativa

UNI EN 13727: 2015
UNI EN 1500: 2013

UNI EN 13624: 2013

UNI EN 14476:2019

Organismi testati

Pseudomonas aeruginosa
Staphylococcus aureus
Enterococcus hirae
Escherichia coli K12

Candida albicans
Aspergillus brasiliensis

Adenovirus type 5,
Murine norovirus MNV
Poliovirus

Condizioni d'utilizzo

Concentrazione: pronto all'uso
Tempo contatto: 60 secondi

Concentrazione: pronto all'uso
Tempo contatto: 60 secondi

Concentrazione: pronto all'uso
Tempo contatto: 60 secondi

PIANTANA PER DISPENSER AUTOMATICO



Piantana con salvagoccia per dispenser automatico a rabocco o per sacca

Dimensioni piantana:

Altezza: 1440 mm
Larghezza base: 300 mm
Profondità base: 325 mm

Piantana codice **318** da utilizzare con dispenser automatico per sapone e gel codice **249**

Piantana	Codice	318	Pz x Ct	1
	EAN	8054633831649	Ct x Str	1
	Volume	-	Ct x Plt	102

Dispenser automatico	Codice	249	Pz x Ct	1
	EAN	8054633837764	Ct x Str	1
	Volume	-	Ct x Plt	336

PIANTANA PER FLACONE



Piantana con supporto antitaccheggio e salvagoccia per flacone gel 600 ml

Dimensioni piantana:

Altezza: 1440 mm
Larghezza base: 300 mm
Profondità base: 325 mm

Dimensioni supporto antitaccheggio:

Altezza: 163 mm
Larghezza: 115 mm
Profondità: 86 mm

Piantana codice **318** da utilizzare con dispenser salvagoccia per flacone gel 600 ml codice **317**

Piantana	Codice	318	Pz x Ct	1
	EAN	8054633831649	Ct x Str	1
	Volume	-	Ct x Plt	102

Supporto salvagoccia	Codice	317	Pz x Ct	1
	EAN	8054633839157	Ct x Str	60
	Volume	-	Ct x Plt	240

STAFFA A MURO PER FLACONE



Staffa a muro per flacone 600 ml, può essere agganciata al muro tramite le strips biadesive oppure con dei fori presenti sul supporto metallico

Dimensioni:

Altezza: 163 mm
Larghezza: 95 mm
Profondità: 68 mm

Dispenser manuale	Codice	306A	Pz x Ct	1
	EAN	8054633839010	Ct x Str	100
	Volume	-	Ct x Plt	400

SECURGERM MED



Sapone disinfettante lavamani, **Presidio Medico Chirurgico** Reg. del Ministero della Salute n. 21457

- Disinfettante lavamani da utilizzare ogniqualvolta si necessita di un'accurata disinfezione della cute
- Elimina il 99.9% dei batteri e lieviti

Modalità d'uso: Dosare il prodotto sul palmo della mano e lavare per 60 secondi. Sciacquare abbondantemente ed asciugare.

Dosaggio: Pronto all'uso.



Codice	1027	Pz x Ct	6
EAN	8050999571618	Ct x Str	15
Volume	1000 ml	Ct x Plt	90



Visualizza la scheda tecnica sul tuo smartphone.



Codice	1028	Pz x Ct	2
EAN	8050999571625	Ct x Str	18
Volume	5 L / 5 kg	Ct x Plt	72



Visualizza la scheda tecnica sul tuo smartphone.



Codice prodotto 1027, 1028

Principio attivo Alkyl dimethylbenzyl ammonium chloride 0,75 g / 100 g - 2-phenoxyethanol 0,9 g / 100 g

Efficacia Battericida

Efficacia Fungicida

Efficacia Virucida

Normativa

EN 13727:2012+A2:2015
EN 1499:2013

EN 13624:2013

14476:2013 + A2:2019

Organismi testati

Pseudomonas aeruginosa
Staphylococcus aureus
Escherichia coli K12
Salmonella enterica
Listeria monocytogenes
Proteus mirabilis

Candida albicans
Aspergillus brasiliensis

Modified Vaccinia virus Ankara

Condizioni d'utilizzo

Concentrazione: Pronto all'uso
Tempo contatto: 5 minuti
Condizioni di sporco

Concentrazione: Pronto all'uso
Tempo contatto: 15 minuti
Condizioni di sporco

Concentrazione: Pronto all'uso
Tempo contatto: 15 minuti
Condizioni di sporco

SECURGERM SOFT MOUSSE



Soffice mousse di sapone mani igienizzante, con agenti antibatterici

- Senza profumo
- Dermatologicamente testato

Modalità d'uso: Applicare il prodotto sulle mani inumidite. Frizionare avendo cura di passare gli spazi tra le dita e i polsi per circa 30 secondi. Risciacquare con acqua. Asciugare a fondo.

Dosaggio: Pronto all'uso.



Codice	1029	Pz x Ct	6
EAN	8050999570581	Ct x Str	20
Volume	600 ml	Ct x Plt	120



Visualizza la scheda tecnica sul tuo smartphone.

INDUSTRIAL SOAP | Agrumi



Sapone liquido specifico per sporchi ostinati

- Eccellente potere emulsionante degli oli e grassi meccanici grazie ad una formula con elevata concentrazione di Acido Oleico
- Ideale per i settori industriali, meccanici e siderurgici

Modalità d'uso: Applicare il prodotto sulle mani inumidite. Frizionare fino ad ottenere una morbida schiuma avendo cura di passare gli spazi tra le dita e i polsi per circa 30 secondi. Risciacquare con acqua. Asciugare a fondo.

Dosaggio: Pronto all'uso.



Codice	1040	Pz x Ct	6
EAN	8032680397547	Ct x Str	15
Volume	1000 ml	Ct x Plt	90



Visualizza la scheda tecnica sul tuo smartphone.

INDUSTRIAL SOAP | Limone



Sapone liquido specifico per sporchi ostinati con microgranuli scrub

- Contiene microgranuli biodegradabili di cellulosa naturale per una maggiore efficacia nella rimozione dello sporco
- Eccellente potere emulsionante degli oli e grassi meccanici
- Ideale per i settori industriali, meccanici e siderurgici

Modalità d'uso: Applicare il prodotto sulle mani inumidite. Frizionare fino ad ottenere una morbida schiuma avendo cura di passare gli spazi tra le dita e i polsi per circa 30 secondi. Risciacquare con acqua. Asciugare a fondo.

Dosaggio: Pronto all'uso.

Ogni cartone contiene 1 pz **Dispenser per tanica 5L cod. I2388** descrizione a seguire



Codice	1045	Pz x Ct	2
EAN	8032680391262	Ct x Str	18
Volume	5 L / 4,7 kg	Ct x Plt	72



Visualizza la scheda tecnica sul tuo smartphone.

DISPENSER PER TANICA 5L



Pompa per erogazione

- Precisa, veloce e sicura
- Garantisce igiene e praticità

Dispenser manuale	Codice	I2388
	EAN	-
	Volume	-

TOTAL BODY | Té verde



Derma-detergente delicato per corpo e capelli a bassa schiumosità

- Ideale per la completa igiene quotidiana anche nel caso della detersione assistita
- Con Glicerina dalle proprietà emollienti
- Dermatologicamente testato
- Adatto a tutti i tipi di pelle, anche le più sensibili

Modalità d'uso: Applicare il prodotto sul palmo della mano o direttamente sulle zone interessate. Utilizzarlo come un normale detergente mani e corpo o shampoo. In alternativa diluirlo in acqua e procedere all'utilizzo.

Dosaggio: Pronto all'uso.

pH
4,5 - 5,5

FOR SENSITIVE SKIN

DERMATOLOGICALLY TESTED

PRONTO ALL'USO



Codice	3210	Pz x Ct	6
EAN	8050999570284	Ct x Str	20
Volume	500 ml	Ct x Plt	140



Visualizza la scheda tecnica sul tuo smartphone.



Codice	6030	Pz x Ct	6
EAN	8050999570062	Ct x Str	15
Volume	1000 ml	Ct x Plt	90



Visualizza la scheda tecnica sul tuo smartphone.

TOTAL BODY SOFT MOUSSE | Té verde



Soffice mousse derma-detergente a pH neutro con tensioattivi delicati per tutto il corpo, capelli e igiene intima. Con Acido ialuronico, Glicerina, Vitamina E e Pantenolo.

- Deterge delicatamente anche le zone più sensibili grazie alla sua texture leggera che permette una detersione non abrasiva con ridotto sfregamento e una miglior risciacquabilità
- Senza conservanti sensibilizzanti, parabeni, coloranti, sale, EDTA, siliconi, PEG, paraffine e latex
- Profumazione delicata (priva di allergeni listati nell'allegato III del Reg. CE 1223/2009) per una sensazione di freschezza

Modalità d'uso: Applicare il prodotto sul palmo della mano o con panno sulle zone interessate. Utilizzarlo come un normale detergente mani, corpo, intimo o shampoo dosandolo opportunamente in base alla zona da detergere. Rimuovere le impurità e, a seconda del tipo di utilizzo, risciacquare con acqua.

Dosaggio: Pronto all'uso.

pH
4,5 - 5,5

FOR SENSITIVE SKIN

DERMATOLOGICALLY TESTED

PRONTO ALL'USO



Codice	3211	Pz x Ct	6
EAN	8050999570659	Ct x Str	20
Volume	600 ml	Ct x Plt	120



Visualizza la scheda tecnica sul tuo smartphone.

SOFT SHOWER GEL | Té verde



Derma-detergente corpo a bassa schiumosità con Provitamina B5

- Rispetta il naturale film idrolipidico della cute
- Lascia sulla pelle un effetto olio a bassa formazione di schiuma, non unge
- Dermatologicamente testato, adatto anche per le pelli più sensibili

Modalità d'uso: Applicare e massaggiare il prodotto sulla pelle umida e risciacquare accuratamente.

Dosaggio: Pronto all'uso.

pH
4,5 - 5,5

FOR SENSITIVE SKIN

DERMATOLOGICALLY TESTED

PRONTO ALL'USO



Codice	6012	Pz x Ct	6
EAN	8050999570482	Ct x Str	20
Volume	600 ml	Ct x Plt	140



Visualizza la scheda tecnica sul tuo smartphone.

SOFT SHAMPOO | Té verde



Shampoo delicato con Pantenolo e Cheratina, per lavaggi frequenti

- Deterge a fondo ogni tipo di capello
- Con Pantenolo e Cheratina
- Ideale anche in caso di alterazioni del cuoio capelluto
- Dermatologicamente testato

Modalità d'uso: Applicare il prodotto sui capelli bagnati quindi massaggiare delicatamente. Lasciare agire qualche istante e risciacquare. Se necessario ripetere l'operazione.

Dosaggio: Pronto all'uso.



Codice	6013	Pz x Ct	6
EAN	8050999570499	Ct x Str	20
Volume	600 ml	Ct x Plt	140



Visualizza la scheda tecnica sul tuo smartphone.

CLEANSING OIL | Té verde



Olio da bagno detergente

- Deterge rispettando il naturale film idrolipidico
- Lascia sulla pelle un effetto olio senza formazione di schiuma, non unge
- Dermatologicamente testato, adatto anche alle pelli più sensibili
- Con ingredienti emollienti ed idratanti

Modalità d'uso: Diluire il prodotto nell'acqua, detergere e sciacquare.

Dosaggio: Pronto all'uso



Codice	6031	Pz x Ct	12
EAN	8050999570116	Ct x Str	14
Volume	300 ml	Ct x Plt	112



Visualizza la scheda tecnica sul tuo smartphone.

INTIMATE WASH | Té verde



Detergente intimo delicato con Glicerina e Acido Lattico

- Rispetta l'equilibrio della flora batterica e contribuisce alla prevenzione dei cattivi odori
- Dermatologicamente testato, adatto anche per le pelli più sensibili

Modalità d'uso: Applicare il prodotto direttamente sul palmo della mano e utilizzarlo come un normale detergente sulle zone intime esterne. In alternativa diluirlo in acqua e procedere all'utilizzo.

Detergente intimo per uso esterno.

Dosaggio: Pronto all'uso



Codice	6014	Pz x Ct	12
EAN	8050999570512	Ct x Str	14
Volume	250 ml	Ct x Plt	112



Visualizza la scheda tecnica sul tuo smartphone.

WASH CREAM | Té verde



Crema detergente con attivi ad azione idratante per la detersione di tutto il corpo

- Deterge mantenendo l'equilibrio idrolipidico della cute
- Formula ricca di attivi: con estratto di liquirizia (acido glicirretico) – attività lenitiva/antiinfiammatoria, con Glicerina – idratante, con olio di cocco – emolliente, con vitamina E – attività antiossidante, con conservanti ad uso alimentare
- Indicata anche per la detersione assistita degli allattati, o come valida alternativa alle salviette umidificate
- Dermatologicamente testato, adatto anche per le pelli più sensibili

Modalità d'uso: Applicare con panno o manopola sulle zone interessate, lasciare agire qualche secondo e successivamente rimuovere le impurità. Non necessita di risciacquo.

Dosaggio: Pronto all'uso.



Codice	6010	Pz x Ct	6
EAN	8054633839805	Ct x Str	20
Volume	600 ml	Ct x Plt	140



Visualizza la scheda tecnica sul tuo smartphone.

SOFT EMULSION | Té verde



Crema corpo ad azione idratante e nutriente

- Formula ricca di attivi: con estratto di liquirizia (acido glicirretico) – attività lenitiva/antiinfiammatoria, con Glicerina – idratante, con olio di cocco – emolliente, con Vitamina E – attività antiossidante, con conservanti ad uso alimentare
- Dermatologicamente testato, adatto anche alle pelli più sensibili

Modalità d'uso: Applicare con panno o manopola sulle zone interessate, lasciare agire qualche secondo e successivamente rimuovere le impurità. Non occorre risciacquare.

Dosaggio: Pronto all'uso.



Codice	6011	Pz x Ct	6
EAN	8050999570055	Ct x Str	20
Volume	600 ml	Ct x Plt	140



Visualizza la scheda tecnica sul tuo smartphone.

PRECIOUS OIL | Té verde



Olio corpo emolliente ed elasticizzante, con olio di Argan

- Ideale anche per pelli sottili e delicate
- Dermatologicamente testato, adatto anche per le pelli più sensibili
- Senza oli minerali e paraffine

Modalità d'uso: Applicare sul corpo e massaggiare con movimenti circolari fino al parziale assorbimento.

Dosaggio: Pronto all'uso.



Codice	6033	Pz x Ct	12
EAN	8050999570161	Ct x Str	24
Volume	300 ml	Ct x Plt	144



Visualizza la scheda tecnica sul tuo smartphone.

BARRIER CREAM | Té verde

Crema corpo barriera con il 10% di Ossido di Zinco ad azione lenitiva ed idratante



- Protegge la pelle dagli agenti irritanti esterni, grazie all'azione dell'ossido di Zinco, che ha proprietà antibatteriche
- Dermatologicamente testato
- Adatto anche per le pelli più sensibili

Modalità d'uso: Applicare una quantità necessaria di prodotto in modo uniforme sulle zone interessate
Dosaggio: Pronto all'uso.

pH
6 - 6,5

FOR
SENSITIVE
SKIN

DERMATOLOGICALLY
TESTED

**PRONTO
ALL'USO**



Codice	6020	Pz x Ct	12
EAN	8054633839959	Ct x Str	28
Volume	150 ml	Ct x Pli	168



Visualizza la
scheda tecnica
sul tuo smartphone.



SANITEC
Professional cleaning solutions



Superfici lapidee e metalliche

Petranova

Sanitec Petranova è la linea di **detergenza professionale dedicata** al mondo della pulitura conservativa e della protezione dei **materiali da costruzione e da rivestimento**, in pietra naturale e/o artificiale e di superfici metalliche.

- **Pulitura conservativa** di facciate di edifici pubblici e privati
- **Pulitura manufatti** di interesse storico, artistico e monumentale
- **Pulitura di superfici in pietra naturale e artificiale**, faccia a vista, ad alta e bassa porosità come travertino, tufo, arenaria, granito, porfido, basalto, marmo, pietra leccese, pietra di Noto, pietra serena, pietra sperone, pietra peperino, pietra di Trani, pietra di Luserna, cotto, clinker, gres, cemento e conglomerati cementizi
- **Pulitura di pavimentazioni** civili e industriali
- **Rimozione di graffiti e vernici**
- **Eliminazione di efflorescenze da salnitro**
- **Pulizia di fine cantiere**
- **Pulizia di metalli** e leghe leggere
- **Protezione delle superfici lapidee e metalliche**, impedendo l'assorbimento di acqua e agenti inquinanti



Pulitura manufatti di valore storico e artistico

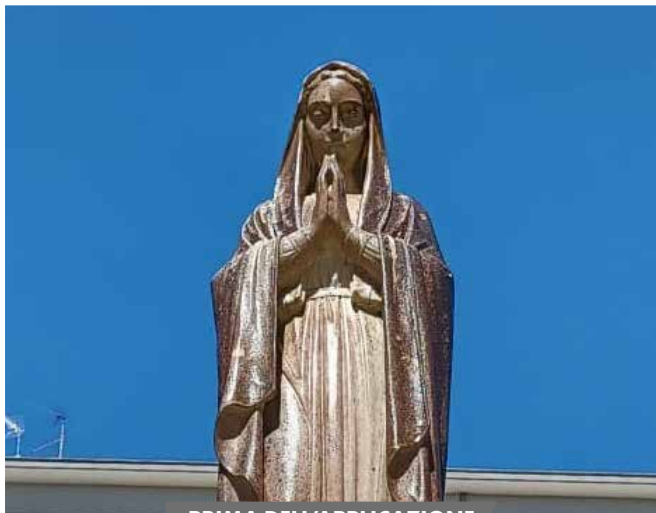

PRIMA DELL'APPLICAZIONE



RISULTATO DOPO L'APPLICAZIONE

Interventi su facciate di edifici pubblici e privati



PRIMA DELL'APPLICAZIONE



RISULTATO DOPO L'APPLICAZIONE

Rimozione graffiti



PRIMA DELL'APPLICAZIONE



RISULTATO DOPO L'APPLICAZIONE

PRIMA DOPO

DELL'APPLICAZIONE L'APPLICAZIONE



PETRA 24[©]

formula brevettata



Il prodotto elimina lo sporco più ostinato, anche di secoli, senza aggredire la superficie trattata riportandola al suo originario splendore

Petra24[®] è un prodotto con brevetto industriale **studiato per efficaci e mirati interventi di pulitura conservativa** su tutte le superfici lapidee ad alta e bassa porosità. Specifico per il trattamento di edifici civili, è particolarmente indicato per la pulitura di manufatti di interesse storico, artistico e monumentale.

- **Rimuove lo sporco più difficile** rispettando tutte le superfici, anche le più delicate
- **Rimuove patine, croste nere, macchie di solfatazione, muffe, alghe e licheni**
- **È efficace contro gli annerimenti** delle facciate da smog e idrocarburi
- **Pronto all'uso** e di facile applicazione
- **Non lascia aloni** o film superficiali. **È privo di solventi**
- **Non ha proprietà abrasive, né ossidanti/sbiancanti**
- **Non altera le caratteristiche** chimico fisiche delle superfici trattate
- **Sicuro** per l'uomo e per l'ambiente
- Formulato in gel **per aderire sulle superfici verticali**

PETRA 24[®]

Prodotto brevettato



Detergente in gel per la pulitura conservativa di tutte le superfici lapidee faccia a vista naturali e artificiali, ad alta e bassa porosità

- Ridona alla pietra il suo originario splendore
- Elimina lo sporco più difficile, anche di secoli
- Rimuove patine, macchie di solfatazione (croste nere) e depositi superficiali di ogni genere
- È efficace contro lo sporco causato da smog e idrocarburi
- Rispetta la natura del supporto trattato

Impieghi: Edifici pubblici e privati, manufatti di interesse storico artistico e monumentale. È indicato per la pulitura di superfici in pietra naturale come: travertino, tufo, marmo, granito, ardesia, arenaria, porfido, pietra serena, pietra leccese, pietra di Noto. E per la pulitura di superfici in pietra artificiale: mattoni a faccia a vista, cotto, clinker, gres, cemento, agglomerati cementizi

Modalità d'uso: Applicare il prodotto sulla superficie da pulire preferibilmente asciutta. Con l'aiuto di un pennello o di una spatola, distribuire omogeneamente il prodotto assicurandosi di dare uno spessore di almeno 2 mm. Dopo l'applicazione, coprire il prodotto con una pellicola trasparente. Aspettare da 12 a 24 ore. Successivamente, rimuovere la pellicola e procedere al lavaggio utilizzando una idropulitrice a bassa pressione.



15 L	Codice	7001	Pz x Ct	1
	EAN	8050999570376	Ct x Str	11
	Volume	15 L / 17,4 kg	Ct x Plt	33



Visualizza la scheda tecnica sul tuo smartphone.

POWER XP

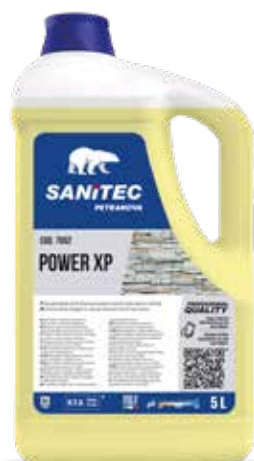

Detergente alcalino ad alta efficacia per la pulitura in profondità di superfici in pietra naturale e artificiale

- Riporta allo stato originale il manufatto
- Rimuove lo sporco di natura organica ed industriale
- Rimuove efficacemente sporco grasso, patine, croste, macchie di solfatazione e depositi superficiali di ogni genere

Impieghi: Mattoni faccia a vista, cotto, clinker, gres, cemento ed agglomerati cementizi, superfici in pietra naturale – come il travertino, granito, porfido, basalto, marmo, arenaria

Modalità d'uso: Applicare il prodotto, tal quale, direttamente sulla superficie da pulire aiutandosi con un pennello o con un erogatore a spruzzo. Lasciare agire il prodotto alcuni minuti: il tempo può variare in relazione al tipo di superficie ed alla tipologie dello sporco. Possibilmente, strofinare con pennello e/o con spazzole a setole idonee alla superficie trattata. Successivamente risciacquare la superficie con una idropulitrice a bassa pressione oppure manualmente con pennello e/o spazzola di saggina preventivamente bagnati ad acqua. Agisce in pochi minuti. Non lascia odori sgradevoli durante l'utilizzo.



5 L	Codice	7002	Pz x Ct	2
	EAN	8050999570383	Ct x Str	18
	Volume	5 L / 6,3 kg	Ct x Plt	72



Visualizza la scheda tecnica sul tuo smartphone.

METAL BRO



Detergente e disossidante specifico per superfici dure in metallo e leghe leggere

- Riporta allo splendore originale le superfici trattate
- Pulisce, disossida, rimuove la ruggine da tutte le superfici in metallo
- Rimuove le incrostazioni calcaree e le ossidazioni
- Ridona il colore originale a superfici come rame (elimina il verderame), ottone e bronzo
- Garantisce un risultato a lunga durata
- Rispetta le superfici trattate

Impieghi: Tutte le superfici metalliche come bronzo, rame, ottone, acciaio e altro.

Modalità d'uso: Applicare il prodotto, tal quale, direttamente sulla superficie da pulire utilizzando un pennello, una spugna, oppure un erogatore a spruzzo. Strofinare la superficie in senso orario ed antiorario, per sciogliere lo sporco di qualsiasi natura, aiutandosi con un panno e/o spugna. Aspettare alcuni minuti - il tempo può variare in relazione al tipo di sporco e di superficie - e risciacquare la superficie. Facile da utilizzare. Non graffia.



Codice	7003	Pz x Ct	2
EAN	8050999570413	Ct x Str	18
Volume	5 L / 5,2 kg	Ct x Plt	72



Visualizza la scheda tecnica sul tuo smartphone.

GRAFFITI RM



Solvente pulitore, specifico per la rimozione di graffiti, inchiostri e vernici

- Rimuove efficacemente inchiostri e vernici da tutti i materiali lapidei naturali ed artificiali, ad alta e bassa porosità
- Prodotto sicuro: non infiammabile e non classificato pericoloso per l'uomo e per l'ambiente (facilmente biodegradabile)
- Prodotto a basso contenuto di VOC: non lascia odori e non rilascia esalazioni pericolose

Impieghi: Superfici in pietra naturale ed artificiale ad alta e bassa porosità, superfici metalliche non verniciate

Modalità d'uso: Applicare il prodotto, tal quale, sulla superficie asciutta aiutandosi con un pennello, con una spugna e/o con un erogatore a spruzzo. Lasciare agire il prodotto alcuni minuti (circa 15 minuti). Strofinare energicamente la superficie interessata al processo di pulitura, aiutandosi con pennello, spugna o spazzole a setole idonee, preventivamente bagnate ad acqua. Sciacquare la superficie con un panno imbevuto di acqua, oppure con idropulitrice a bassa pressione. Facile da utilizzare, è pronto all'uso. Non è un prodotto infiammabile, né classificato pericoloso per l'uomo e per l'ambiente. Facilmente biodegradabile. Prodotto a basso contenuto di VOC. Non rilascia esalazioni pericolose durante il suo utilizzo, né odori sgradevoli. Può essere utilizzato, in sicurezza, anche in ambienti chiusi.



Codice	7004	Pz x Ct	2
EAN	8050999570420	Ct x Str	18
Volume	5 L / 5,5 kg	Ct x Plt	72



Visualizza la scheda tecnica sul tuo smartphone.

ACID SP

Detergente disincrostante a base di acido cloridrico per sporchi pesanti



- Rimuove velocemente le incrostazioni inorganiche quali: depositi calcarei, efflorescenze da salnitro, cemento, intonaci, ruggine
- Ottimo per il lavaggio a fondo di pavimenti di prima posa
- Ideale sui pavimenti esterni

Impieghi: Tutti i materiali acido resistenti, superfici in cotto, clinker, gres porcellanato, mosaico vetroso, e tutte le pietre resistenti agli acidi. Ideale per il lavaggio di fondo di pavimenti di prima posa

Modalità d'uso: Diluire il prodotto secondo le dosi consigliate. Applicare il prodotto sulla superficie da pulire con pennello, spugna o a spruzzo. Lasciare agire il prodotto alcuni minuti. Procedere alla fase del risciacquo utilizzando una idropulitrice oppure manualmente con spazzole bagnate ad acqua.

Dosaggio: Per la pulizia di fondo di cantieri e a rimozione di sporchi pesanti: diluire 200 - 250 ml/L (in rapporto 1:3 - 1:4) di prodotto con acqua. Per eliminare le efflorescenze da salnitro e la pulizia di rivestimenti in vetroceramica: diluire 110 - 150 ml/L (in rapporto 1:6 - 1:8) di prodotto con acqua.

pH
0 - 1



Codice	7007	Pz x Ct	2
EAN	8050999570505	Ct x Str	18
Volume	5 L / 5,5 kg	Ct x Plt	72



Visualizza la scheda tecnica sul tuo smartphone.

AQUA

Additivo protettivo a base acqua per l'idrofobizzazione di tutti i materiali da costruzione



- Garantisce una protezione efficace contro la pioggia battente e l'accumulo di agenti inquinanti aggressivi per le superfici
- Riduce l'assorbimento d'acqua
- Riduce la proliferazione di muffe o alghe tipiche dei prodotti lapidei

Impieghi: Ideale per superfici in pietra naturale ed artificiale faccia a vista. Per superfici come cemento, terracotta e tutti i materiali a medio-alta porosità

Modalità d'uso: Applicare il prodotto su superfici asciutte e prive di polvere superficiale. In presenza di superfici molto assorbenti, è consigliabile eseguire due o più applicazioni. È applicabile a pennello, rullo ed a spruzzo. Asciugare la gli eventuali residui con un panno pulito.



	Codice	7005	Pz x Ct	2
	EAN	8050999570437	Ct x Str	18
	Volume	5 L / 5,1 kg	Ct x Plt	72



Visualizza la scheda tecnica sul tuo smartphone.

AQUA PLUS

Additivo protettivo a base acqua studiato per l'idrofobizzazione di tutti i materiali da costruzione, anche quelli a bassa porosità



- Garantisce una protezione efficace contro la pioggia battente e gli agenti inquinanti
- Riduce l'assorbimento d'acqua

Impieghi: Ideale per superfici in pietra naturale ed artificiale faccia a vista. Per superfici come cemento, terracotta e tutti i materiali a medio-alta porosità

Modalità d'uso: Applicare il prodotto su superfici asciutte e prive di polvere superficiale. In presenza di superfici molto assorbenti, è consigliabile eseguire due o più applicazioni. È applicabile a pennello, rullo ed a spruzzo.



	Codice	7008	Pz x Ct	2
	EAN	8050999570857	Ct x Str	18
	Volume	5 L / 5 kg	Ct x Plt	72



Visualizza la scheda tecnica sul tuo smartphone.

HYDRO S



Additivo protettivo a base solvente studiato per l'idrofobizzazione di tutti i materiali da costruzione, anche quelli a bassa porosità

- Rallenta l'azione di degrado degli agenti inquinanti sulle superfici
- Garantisce una protezione di lunga durata
- Riduce l'assorbimento d'acqua

Impieghi: Ideale per superfici a bassa ed alta porosità. Pietra naturale e artificiale faccia a vista, come travertino, porfido, pietra di Trani, pietra serena, granito, basalto, pietra di Luserna, ardesia, arenaria, cotto, klinker, cemento, agglomerati cementizi, marmo

Modalità d'uso: Applicare il prodotto sulla superficie pulita ed asciutta, con l'aiuto di un pennello o di una lancia a bassa pressione. Asciugare gli eventuali residui con un panno pulito.



Codice	7006	Pz x Ct	2
EAN	8050999570444	Ct x Str	18
Volume	5 L / 4 kg	Ct x Plt	72



Visualizza la scheda tecnica sul tuo smartphone.

Tabella di compatibilità superfici-detergenti

	PETRA 24	POWER XP	METAL BRO	GRAFFITI RM	ACID SP	AQUA	AQUA PLUS	HYDRO S
Travertino	●	●		●		●	●	●
Porfido	●	●		●	●	●	●	●
Tufo	●	●		●		●	●	●
Pietra di Trani	●	●		●		●	●	●
Granito	●	●		●	●	●	●	●
Basalto	●	●		●	●	●	●	●
Pietra di Luserna	●	●		●		●	●	●
Quarzite	●	●		●	●	●	●	●
Ardesia	●	●		●		●	●	●
Pietra arenaria	●	●		●		●	●	●
Marmo	●	●		●		●	●	●
Mattoni faccia a vista	●	●		●	●	●	●	●
Cotto	●	●		●	●	●	●	●
Klinker	●	●		●	●	●	●	●
Cemento	●	●		●	●	●	●	●
Aggl. cementizi	●	●		●	●	●	●	●
Gres Porcellanato		●		●	●	●	●	●
Ceramica				●	●	●	●	●
Bronzo			●	●				
Rame			●	●				
Ottone			●	●				
Acciaio			●	●				



Industria

EMULSI CHLOR



Detergente alcalino schiumogeno a base di cloro attivo per tutte le superfici

- Rimuove efficacemente tutti i residui organici e sangue
- Formula schiumogena che aderisce perfettamente anche sulle pareti verticali

Modalità d'uso: Distribuire la soluzione sulle superfici ed attrezzature da trattare, lasciare agire il tempo necessario per sciogliere lo sporco, risciacquare con abbondante acqua. Si consiglia l'utilizzo di apparecchiature schiumatrici in bassa o media pressione per migliorare l'attività del prodotto.

Dosaggio: 10-20 ml/L (1-2%) in funzione al grado di sporco.

pH
13 - 14



15 L	Codice	1859	Pz x Ct	1
	EAN	8054633830437	Ct x Str	13
	Volume	15 L / 17,3 kg	Ct x Plt	52



Visualizza la scheda tecnica sul tuo smartphone.

EMULSI FOAM



Detergente alcalino schiumogeno sgrassante per tutte le superfici

- Rimuove efficacemente tutti gli sporchi pesanti inclusi grassi, amidici e proteici
- Formula schiumogena che aderisce perfettamente anche sulle pareti verticali

Modalità d'uso: Distribuire la soluzione sulle superfici ed attrezzature da trattare, lasciare agire il tempo necessario per sciogliere lo sporco, risciacquare con abbondante acqua. Si consiglia l'utilizzo di apparecchiature schiumatrici in bassa o media pressione per migliorare l'attività del prodotto.

Dosaggio: 10-30 ml/L (1-3%) in funzione al grado di sporco.

pH
13 - 14



15 L	Codice	1852	Pz x Ct	1
	EAN	8054633830376	Ct x Str	13
	Volume	15 L / 17,3 kg	Ct x Plt	52



Visualizza la scheda tecnica sul tuo smartphone.

EMULSI CIP



Detergente alcalino non schiumogeno adatto a sistemi CIP

- Particolarmente efficace nella rimozione di tutti gli sporchi pesanti inclusi grassi amidico e proteico
- Facilmente risciacquabile è ideale sia nell'utilizzo di sistemi di pulizia automatizzati CIP e ad immersione, che dosato con sistemi a bassa pressione

Modalità d'uso: Distribuire la soluzione sulle superfici ed attrezzature da trattare con spugna spazzola o schiumatore a bassa pressione, lasciare agire il tempo necessario per sciogliere lo sporco, risciacquare con abbondante acqua. USO IN CIP: Collocare il prodotto attraverso sistemi di dosaggio all'interno del sistema di ricircolo e procedere alla pulizia. Ideale nelle industrie di lavorazione carne, pesce, verdure e agroalimentari in genere.

Dosaggio: 10-20 ml/L (1-2%) in funzione al grado di sporco.

pH
13 - 14



15 L	Codice	2142	Pz x Ct	1
	EAN	8054633830307	Ct x Str	13
	Volume	15 L / 18,5 kg	Ct x Plt	52



Visualizza la scheda tecnica sul tuo smartphone.

EMULSI HYPOCHLOR



Detergente alcalino non schiumogeno a base di cloro attivo

- Rimuove con efficacia tutti i residui organici e sangue
- Facilmente risciacquabile è ideale nell'utilizzo di sistemi di pulizia automatizzati CIP e ad immersione e anche dosato con sistemi a bassa pressione

Modalità d'uso: Distribuire la soluzione sulle superfici ed attrezzature da trattare con spugna spazzola o schiumatore a bassa pressione, lasciare agire il tempo necessario per sciogliere lo sporco, risciacquare con abbondante acqua. USO IN CIP: Collocare il prodotto attraverso sistemi di dosaggio all'interno del sistema di ricircolo e procedere alla pulizia.

Dosaggio: 10-20 ml/L (1-2%) in funzione al grado di sporco.

pH
13 - 14



15 L	Codice	1863	Pz x Ct	1
	EAN	8054633830444	Ct x Str	13
	Volume	15 L / 18,8 kg	Ct x Plt	52



Visualizza la scheda tecnica sul tuo smartphone.

EMULSI KAL



Detergente schiumogeno disincrostante a base di acido fosforico per tutte le superfici

- Particolarmente indicato nella rimozione di incrostazioni calcaree dovuti alla durezza dell'acqua, e di altri depositi minerali
- Formula schiumogena che aderisce perfettamente anche sulle pareti verticali

Modalità d'uso: Distribuire la soluzione sulle superfici ed attrezzature da trattare, lasciare agire il tempo necessario per sciogliere lo sporco, risciacquare con abbondante acqua. Si consiglia l'utilizzo di apparecchiature schiumatrici in bassa o media pressione per migliorare l'attività del prodotto e per evitare aerosol.

Dosaggio: 3-10 ml/L (0,3-1%) in funzione al grado di sporco.

pH
0,7 - 1,7



15 L	Codice	1856	Pz x Ct	1
	EAN	8054633830369	Ct x Str	13
	Volume	15 L / 18,5 kg	Ct x Plt	52



Visualizza la scheda tecnica sul tuo smartphone.

EMULSI ACID



Detergente acido non schiumogeno a base di acidi organici e peracetico

- Particolarmente efficace nella rimozione di tutti i residui organici e sangue
- Facilmente risciacquabile è ideale sia nell'utilizzo di sistemi di pulizia automatizzati CIP e ad immersione, che dosato con sistemi a bassa pressione

Modalità d'uso: Distribuire la soluzione sulle superfici ed attrezzature da trattare con spugna spazzola o schiumatore a bassa pressione, lasciare agire il tempo necessario per sciogliere lo sporco, risciacquare con abbondante acqua. USO IN CIP: Collocare il prodotto attraverso sistemi di dosaggio all'interno del sistema di ricircolo e procedere alla pulizia.

Dosaggio: 10-30 ml/L (1-3%) in funzione al grado di sporco.

pH
0,5 - 1,5



15 L	Codice	1858	Pz x Ct	1
	EAN	8054633830420	Ct x Str	13
	Volume	15 L / 15,8 kg	Ct x Plt	52



Visualizza la scheda tecnica sul tuo smartphone.

INDUSTRIAL SOAP | Agrumi



Sapone liquido specifico per sporchi ostinati

- Eccellente potere emulsionante degli oli e grassi meccanici grazie ad una formula con elevata concentrazione di Acido Oleico
- Ideale per i settori industriali, meccanici e siderurgici

Modalità d'uso: Applicare il prodotto sulle mani inumidite. Frizionare fino ad ottenere una morbida schiuma avendo cura di passare gli spazi tra le dita e i polsi per circa 30 secondi. Risciacquare con acqua. Asciugare a fondo.

Dosaggio: Pronto all'uso.



Codice	1040	Pz x Ct	6
EAN	8032680397547	Ct x Str	15
Volume	1000 ml	Ct x Plt	90



Visualizza la scheda tecnica sul tuo smartphone.

INDUSTRIAL SOAP | Limone



Sapone liquido specifico per sporchi ostinati con microgranuli scrub

- Contiene microgranuli biodegradabili di cellulosa naturale per una maggiore efficacia nella rimozione dello sporco
- Eccellente potere emulsionante degli oli e grassi meccanici
- Ideale per i settori industriali, meccanici e siderurgici

Modalità d'uso: Applicare il prodotto sulle mani inumidite. Frizionare fino ad ottenere una morbida schiuma avendo cura di passare gli spazi tra le dita e i polsi per circa 30 secondi. Risciacquare con acqua. Asciugare a fondo.

Dosaggio: Pronto all'uso.

Ogni cartone contiene 1 pz **Dispenser per tanica 5L** cod. **I2388** descrizione a seguire



Codice	1045	Pz x Ct	2
EAN	8032680391262	Ct x Str	18
Volume	5 L / 4,7 kg	Ct x Plt	72



Visualizza la scheda tecnica sul tuo smartphone.

DISPENSER PER TANICA 5L



Pompa per erogazione

- Precisa, veloce e sicura
- Garantisce igiene e praticità

Dispenser manuale	Codice	I2388
	EAN	-
	Volume	-



Piscina

DICHLOR 56%



Additivo granulare a base di cloro per il trattamento delle acque

- Protezione continua nel tempo grazie alla presenza di uno stabilizzante, che mantiene il cloro attivo più a lungo riducendo consumi e reintegri
- Stabilizza e protegge il cloro dalla degradazione solare, prolungandone l'efficacia, fino all'80% grazie alla formula a base di acido isocianurico altamente stabilizzato
- pH sempre sotto controllo grazie alla dissoluzione a reazione leggermente acida, che contribuisce a mantenere l'acqua nel suo equilibrio ottimale

Modalità d'uso: Dosaggio manuale: il prodotto può essere dosato all'interno degli skimmer. Può essere dosato nella vasca di compenso o direttamente in vasca facendo attenzione che non vi siano presenti bagnanti. Per la dose ottimale si consideri che 1 g al m³ di acqua alza il valore di cloro di 0,55 mg/L. Dosaggio automatico: preparare una soluzione clorante con 10-30 g/L (1-3%) in acqua, regolare i dosatori che portano la soluzione clorante direttamente in vasca in modo da ottenere un tenore di cloro in vasca conforme alla normativa vigente.

Dosaggio: 1-2 g ogni m³ d'acqua al giorno. Per una resa migliore del prodotto mantenere il pH dell'acqua a un valore di 7,2. Il consumo può variare in funzione della temperatura, intensità della luce, dalla frequentazione dell'impianto e dalle condizioni meteorologiche.

pH
6 - 7

	Codice	2613	Pz x Ct	1
	EAN	8032680393754	Ct x Str	24
	Volume	5 kg	Ct x Plt	144



Visualizza la scheda tecnica sul tuo smartphone.



	Codice	2607	Pz x Ct	1
	EAN	8032680390463	Ct x Str	12
	Volume	25 kg	Ct x Plt	24



Visualizza la scheda tecnica sul tuo smartphone.

LIQUID CHLOR



Cloro liquido 14-15% per il trattamento della acque di piscina

- Efficace nei trattamenti di superclorazione
- Utilizzabile anche senza prediluizione
- Contiene materie prime ad elevato potere ossidante

Modalità d'uso e dosaggio: Dosaggio automatico: dosare con apposita pompa dosatrice nell'acqua di immissione della piscina fino ad ottenere 0,7-1,5 ppm di cloro attivo libero in vasca. Dosaggio manuale: dosare circa 30-50 ml di prodotto per ogni m³ d'acqua negli skimmer, o nella vasca di compenso o direttamente in vasca se priva di bagnanti. Per una resa migliore del prodotto mantenere il pH dell'acqua a un valore di 7,2.

pH
12,5 - 13,5

	Codice	2082	Pz x Ct	1
	EAN	8054633833599	Ct x Str	13
	Volume	15 L / 18,8 kg	Ct x Plt	52



Visualizza la scheda tecnica sul tuo smartphone.

ANTI CHLOR



Abbattente liquido di cloro

- Riporta/Abbatte velocemente ed efficacemente i valori di cloro nella norma
- Risparmio immediato perché evita il ricambio dell'acqua per abbassare il cloro
- Sicuro per acqua e bagnanti

Modalità d'uso: Dosaggio automatico: dosare con apposita pompa dosatrice nell'acqua di immissione della piscina. Dosaggio manuale: dosare il prodotto nella vasca di compenso o direttamente in vasca se priva di bagnanti.

Dosaggio: 4-5 ml di prodotto per m³ d'acqua riduce il valore di cloro di circa 1 ppm. ATTENZIONE: non versare il prodotto negli skimmer. Evitare il contatto con ferro, alluminio e ottone.

pH
5 - 6

	Codice	2618	Pz x Ct	2
	EAN	8054633835531	Ct x Str	18
	Volume	5 L / 6 kg	Ct x Plt	72



Visualizza la scheda tecnica sul tuo smartphone.

ALGHICIDA



Prodotto per il trattamento delle alghe in acqua di piscina

- Protezione totale grazie a una formula ad ampio spettro d'azione, aiuta a mantenere l'acqua in perfette condizioni
- Idoneo al trattamento preventivo alla formazione e all'eliminazione di alghe già presenti in piscina

Modalità d'uso e dosaggio: Trattamento iniziale: a vasca vuota, applicare il prodotto tal quale direttamente sulle pareti e sul fondo. A vasca piena, versare direttamente il prodotto in vasca. Dosaggio 30-50 ml per m³ di acqua. Trattamento di mantenimento: versare il prodotto in vasca, 20-30 ml per m³ d'acqua ogni settimana. Trattamento d'urto: versare il prodotto in vasca, 50-70 ml per m³ d'acqua in aggiunta ad un trattamento di superclorazione portando il cloro libero a 5 ppm. I trattamenti vanno eseguiti in assenza di bagnanti in vasca.

pH
10 - 11



Codice	2609	Pz x Ct	2
EAN	8032680393716	Ct x Str	18
Volume	5 L / 5 kg	Ct x Plt	72



Visualizza la scheda tecnica sul tuo smartphone.

FLOCCULANT



Prodotto per la flocculazione e la chiarificazione delle acque di piscina

- Acqua subito più limpida grazie all'efficace flocculazione che aggrega e rimuove le particelle più sottili responsabili della torbidità
- Meno incrostazioni e meno correttori perché l'uso regolare riduce i depositi e il consumo di prodotti per la regolazione del pH
- Azione mirata sulle acque difficili perché è ideale contro ferro, manganese e ammoniaca, principali cause di opacità

Modalità d'uso: Nelle piscine a skimmer versare il prodotto all'interno degli skimmer. Nelle piscine a sfioro versare il prodotto nella vasca di compenso in prossimità della presa di aspirazione dell'acqua. **ATTENZIONE:** non utilizzare il prodotto su impianti di filtrazione a farine fossili come le polveri di diatomee.

Dosaggio: 0,6-2,5 ml per m³ d'acqua

pH
1,5 - 2,5



Codice	2616	Pz x Ct	1
EAN	8054633830383	Ct x Str	13
Volume	15 L / 20,4 kg	Ct x Plt	52



Visualizza la scheda tecnica sul tuo smartphone.

pH+



Innalzatore di pH a base di soda

- Mantiene il corretto pH al valore ottimale di 7,2 - 7,4
- Ha effetto coadiuvante nei trattamenti di precipitazione dei metalli come ferro e manganese

Modalità d'uso: Dosaggio automatico: dosare con apposita pompa dosatrice nell'acqua di immissione della piscina. Dosaggio manuale: dosare il prodotto nella vasca di compenso o direttamente in vasca se priva di bagnanti.

Dosaggio: 6-7 ml di prodotto per m³ d'acqua alza il valore di pH di 0,1. **ATTENZIONE:** non versare il prodotto negli skimmer.

pH
13 - 14



Codice	2615	Pz x Ct	1
EAN	8054633830239	Ct x Str	13
Volume	15 L / 19,8 kg	Ct x Plt	52



Visualizza la scheda tecnica sul tuo smartphone.

pH-



Riduttore di pH a base di acido solforico

- Mantiene il corretto pH al valore ottimale di 7,2 - 7,4
- Evita la formazione di incrostazioni

Modalità d'uso: Dosaggio automatico: dosare con apposita pompa dosatrice nell'acqua di immissione della piscina. Dosaggio manuale: dosare il prodotto nella vasca di compenso o direttamente in vasca se priva di bagnanti.

Dosaggio: 6-7 ml di prodotto per m³ d'acqua abbassa il valore di pH di 0,1. **ATTENZIONE:** non versare il prodotto negli skimmer.

pH
0 - 1

15 L	Codice	2617	Pz x Ct	1
	EAN	8054633830390	Ct x Str	13
	Volume	15 L / 18,9 kg	Ct x Plt	52



Visualizza la scheda tecnica sul tuo smartphone.

RUDERAL | Balsamico



Disincrostante universale a base di acido cloridrico per superfici dure, per incrostazioni pesanti

- Scioglie rapidamente ed efficacemente le incrostazioni trattate
- Indicato per la rimozione di ostinati depositi calcarei e ruggine
- Ideale per operazioni straordinarie di pulizia di pavimenti e muri all'interno di bagni, piscine e aree termali

Modalità d'uso: Diluire il prodotto in acqua secondo le indicazioni, distribuirlo sulle superfici da trattare far agire per qualche minuto. Strofinare per rimuovere le incrostazioni più ostinate, poi risciacquare con abbondante acqua.

Dosaggio: 20-40 ml/L (2-4 tappi ogni 5 litri) in funzione al grado di sporco.

pH
0 - 1



5 L	Codice	1976	Pz x Ct	2
	EAN	8032680392757	Ct x Str	18
	Volume	5 L / 5,3 kg	Ct x Plt	72



Visualizza la scheda tecnica sul tuo smartphone.



Ecolabel



Gamma Sanitec Ecolabel

Eccellenti performance di pulizia e ridotto impatto ambientale

All'interno dell'offerta Sanitec si distinguono **i prodotti certificati EU Ecolabel**, progettati per garantire elevati standard di pulizia con una maggiore attenzione all'impatto ambientale.

Le formulazioni Sanitec certificate **EU Ecolabel** rappresentano una scelta responsabile per la detergenza professionale: prodotti che uniscono **eccellenti performance di pulizia a criteri ambientali rigorosi**.

Scegliere prodotti con certificazione **EU Ecolabel** significa poter contare su soluzioni che contribuiscono a **ridurre l'impatto ambientale durante l'intero ciclo di vita del prodotto**, dalla selezione delle materie prime alla formulazione, fino all'utilizzo e allo smaltimento. Allo stesso tempo, garantiscono **efficacia, sicurezza e qualità**, rispondendo alle esigenze dei professionisti della pulizia e alle aspettative di strutture sempre più attente alla sostenibilità.

La gamma Sanitec Ecolabel consente quindi di adottare un approccio alla pulizia **più sostenibile, efficiente e responsabile**, senza compromessi sulle prestazioni.

STOVIL GREEN POWER



Detergente liquido alcalino concentrato **certificato Ecolabel** per lavaggio meccanico delle stoviglie, per tutte le durezza dell'acqua

- Prodotto certificato EU Ecolabel a basso impatto ambientale
- Rimuove efficacemente grasso incrostato e residui di cibo
- Previene la formazione di calcare nelle stoviglie
- Ottima risciacquabilità

Modalità d'uso: Da utilizzare con dosatori automatici Sanitec, o in combinazione con sistemi di dosaggio integrati nella macchina quando presenti.

Dosaggio: Tarare il dosatore a 1-3,5 ml/L in base al grado di sporco e alla durezza dell'acqua. Il dosaggio raccomandato si riferisce all'utilizzo del prodotto in condizioni ottimali. Consultare il supporto tecnico Sanitec Service per la regolazione dei dosaggi.



	Codice	4017	Pz x Ct	2
	EAN	8054633834619	Ct x Str	18
	Volume	5 L / 6,3 kg	Ct x Plt	72



Visualizza la scheda tecnica sul tuo smartphone.

	Codice	4018	Pz x Ct	1
	EAN	8054633834626	Ct x Str	13
	Volume	15 L / 18,9 kg	Ct x Plt	52



Visualizza la scheda tecnica sul tuo smartphone.

BRILL GREEN POWER



Brillantante **certificato Ecolabel** per lavaggio meccanico delle stoviglie, per tutte le durezza dell'acqua

- Prodotto certificato EU Ecolabel a basso impatto ambientale
- Velocizza l'asciugatura delle stoviglie, efficace anche sulla plastica
- Elimina i cattivi odori
- Riduce la formazione di calcare sulle stoviglie

Modalità d'uso: Da utilizzare con dosatori automatici Sanitec, o in combinazione con sistemi di dosaggio integrati nella macchina quando presenti.

Dosaggio: Tarare il dosatore a 1-2 ml/L in base al grado di sporco e alla durezza dell'acqua. Il dosaggio raccomandato si riferisce all'utilizzo del prodotto in condizioni ottimali. Consultare il supporto tecnico Sanitec Service per la regolazione dei dosaggi.



	Codice	4019	Pz x Ct	2
	EAN	8054633834633	Ct x Str	18
	Volume	5 L / 5,4 kg	Ct x Plt	72



Visualizza la scheda tecnica sul tuo smartphone.

	Codice	4020	Pz x Ct	1
	EAN	8054633834640	Ct x Str	13
	Volume	15 L / 16,2 kg	Ct x Plt	52



Visualizza la scheda tecnica sul tuo smartphone.

NEOPOL GREEN POWER | Non profumato



Detergente liquido concentrato **certificato Ecolabel** per il lavaggio manuale di stoviglie

- Prodotto certificato EU Ecolabel a basso impatto ambientale
- Rimuove efficacemente grasso e sporco organico
- Elimina gli odori dalle stoviglie
- Lascia le stoviglie brillanti senza aloni
- Pulizia efficace con schiuma compatta e risciacquo immediato
- Prodotto a pH neutro, dermatologicamente testato

Modalità d'uso: Versare la dose di prodotto in acqua tiepida, lasciare le stoviglie in ammollo per il tempo necessario ad ammorbidire lo sporco, quando necessario utilizzare una spugna/spazzola direttamente sullo sporco ostinato, quindi risciacquare e lasciare asciugare.

Dosaggio: 1-1,2 ml/L per litro d'acqua, in funzione del grado di sporco (1 push = 4 ml)



	Codice	3106	Pz x Ct	6
	EAN	8054633838600	Ct x Str	15
	Volume	1000 ml	Ct x Plt	90



Visualizza la scheda tecnica sul tuo smartphone.

	Codice	3104	Pz x Ct	2
	EAN	8032680393662	Ct x Str	18
	Volume	5 L / 5,2 kg	Ct x Plt	72



Visualizza la scheda tecnica sul tuo smartphone.

DEKAL GREEN POWER

Disincrostante acido **certificato Ecolabel** per la rimozione del calcare da utensili, macchine e attrezzature



- Prodotto certificato EU Ecolabel a basso impatto ambientale
- Usato regolarmente, aiuta a mantenere inalterate le prestazioni dell'attrezzatura e ne aumenta la longevità
- Ottimo per il lavaggio a ricircolo anche per la sua bassa schiumosità
- Sicuro su metalli e su tutti i tipi di macchinari

Modalità d'uso: Piccole superfici/sporco ostinato: applicare il prodotto tal quale direttamente sulla superficie da pulire, lasciare agire qualche minuto e poi strofinare con un panno pulito inumidito. Risciacquare abbondantemente con acqua. Ammolto: diluire il prodotto a una concentrazione di 30 ml per litro d'acqua calda (3 tappi ogni 5 litri) a seconda dell'entità dell'incrostazione. Lasciare in ammollo fino a quando il deposito di calcare non si è sciolto. Se necessario utilizzare una spugna o spazzola per rimuovere i depositi di calcare più ostinati. Risciacquare abbondantemente con acqua. Metodo Spray: spruzzare sulla superficie o sull'attrezzatura da trattare. Lasciare agire e strofinare. Risciacquare abbondantemente con acqua. Lavastoviglie/Lavatrice: assicurarsi che la macchina sia completamente vuota. Versare il prodotto direttamente nella vasca 30 ml ogni litro d'acqua (3 tappi ogni 5 litri). Avviare un ciclo di lavaggio a vuoto a 50-60 °C.



Codice	3113	Pz x Ct	2
EAN	8054633838730	Ct x Str	18
Volume	5 L / 5,5 kg	Ct x Plt	72



Visualizza la scheda tecnica sul tuo smartphone.

ULTRA DEGREASER GREEN POWER



Detergente sgrassante universale **certificato Ecolabel** per sporchi ostinati

- Prodotto certificato EU Ecolabel a basso impatto ambientale
- Rimuove efficacemente sporco grasso, olio e residui carbonizzati
- Ideale per settore ristorazione, industria, officine, uffici, magazzini, ospedali

Modalità d'uso: Erogare il prodotto direttamente sulla superficie da pulire, lasciare agire qualche minuto e poi strofinare con un panno pulito inumidito. Risciacquare abbondantemente con acqua.

Dosaggio: Pronto all'uso.



Codice	3101	Pz x Ct	6
EAN	8032680393693	Ct x Str	21
Volume	750 ml	Ct x Plt	105



Visualizza la scheda tecnica sul tuo smartphone.

SURFACE GREEN POWER | Floreale



Detergente universale **certificato Ecolabel** per pavimenti e superfici dure

- Prodotto certificato EU Ecolabel a basso impatto ambientale
- Ottimo potere sgrassante, rimuove ogni tipo di sporco
- Non necessita di risciacquo e non lascia aloni
- A schiuma controllata può essere utilizzato con metodo mop o con macchine lavasciuga

Modalità d'uso: Ideale per tutti i tipi di pavimenti lavabili resistenti all'acqua. **Piccole superfici/sporco ostinato:** Applicare il prodotto tal quale direttamente sulla superficie da pulire, lasciare agire qualche minuto e poi strofinare con un panno pulito inumidito. Risciacquare con acqua. **Grandi superfici/pulizie ordinarie:** Diluire il prodotto in acqua, applicare il prodotto sulla superficie da lavare con mop o un panno. Non necessita di risciacquo. **Dosaggio:** 10-30 ml/L (Cod.3109-S: 2-6 tappi ogni 5 litri, Cod. 3105: 1-3 tappi ogni 5 litri) in funzione al grado di sporco.



	Codice	3109-S	Pz x Ct	6
	EAN	8054633837085	Ct x Str	21
	Volume	1000 ml	Ct x Plt	105



	Codice	3105	Pz x Ct	2
	EAN	8032680393679	Ct x Str	18
	Volume	5 L / 5,1 kg	Ct x Plt	72



IGIENIKAL GREEN POWER | Floreale



Detergente disincrostante **certificato Ecolabel** a base di acido citrico per bagni e sanitari

- Prodotto certificato EU Ecolabel a basso impatto ambientale
- Dissolve velocemente i residui grassi, residui di sapone e i residui di calcare da lavandini, box doccia, rubinetterie, sanitari, piastrelle ecc.
- Lascia le superfici brillanti

Modalità d'uso: Erogare il prodotto direttamente sulla superficie da pulire, lasciare agire qualche minuto e poi strofinare con un panno pulito inumidito. Risciacquare abbondantemente con acqua.

Dosaggio: Pronto all'uso.



	Codice	3103	Pz x Ct	6
	EAN	8032680393686	Ct x Str	21
	Volume	750 ml	Ct x Plt	105



WC GEL GREEN POWER | Pino



Detergente disincrostante **certificato Ecolabel** a base di acido citrico e acido lattico per WC e orinatoi

- Prodotto certificato EU Ecolabel a basso impatto ambientale
- Efficace nella rimozione del calcare e dello sporco organico
- Aderisce perfettamente sulle superfici verticali grazie alla formula in gel
- Facile e veloce da applicare grazie alla bottiglia con tappo ad azione multi-getto per una copertura ampia della superficie da pulire

Modalità d'uso: Far scorrere l'acqua nella tazza WC/orinatoio. Applicare il prodotto attorno alla tazza e sulle pareti di scorrimento dell'acqua. Lasciare agire per 15 minuti, strofinare con una spazzola o un panno abrasivo per rimuovere le macchie più ostinate, poi far scorrere l'acqua per risciacquare.

Dosaggio: Pronto all'uso.



	Codice	1945	Pz x Ct	8
	EAN	8050999570703	Ct x Str	20
	Volume	700 ml	Ct x Plt	100



CRYSTAL GREEN POWER



Detergente multiuso **certificato Ecolabel** per vetri, specchi e spolvero

- Prodotto certificato EU Ecolabel a basso impatto ambientale
- Lascia le superfici pulite e brillanti senza aloni
- Ideale per vetri, specchi e superfici cromate

Modalità d'uso: Erogare il prodotto direttamente sulla superficie da pulire e strofinare fino a completa asciugatura.

Dosaggio: Pronto all'uso.



Codice	3102	Pz x Ct	6
EAN	8032680393655	Ct x Str	21
Volume	750 ml	Ct x Plt	105



Visualizza la scheda tecnica sul tuo smartphone.

QUANTUM BASIC



Detergente alcalino sequestrante concentrato

- Sistema Quantum **certificato Ecolabel**, a basso impatto ambientale
- Rimuove efficacemente lo sporco aumentando l'alcalinità del bagno di lavaggio
- Evita la rideposizione dello sporco rimosso sulle fibre grazie alla formula con agenti anti-ridepositanti
- Previene l'ingrigimento dei tessuti
- Adatto per capi delicati, colorati e per mop e panni in microfibra

Modalità d'uso: Da utilizzare esclusivamente con i sistemi di dosaggio automatico L-Brain Connect. Deve essere impiegato durante la fase di prelavaggio o lavaggio. Per un risultato ottimale si raccomanda l'utilizzo con i prodotti del sistema Quantum. Non utilizzare su lana e delicati.

Dosaggio: 0,5-4 ml/kg di biancheria asciutta. Il dosaggio raccomandato si riferisce all'utilizzo del prodotto in condizioni ottimali. Consultare il supporto tecnico Sanitec Service per la regolazione dei dosaggi.



Codice	2051HC	Pz x Ct	2
EAN	8032680390098	Ct x Str	18
Volume	5 L / 6,6 kg	Ct x Plt	72



Visualizza la scheda tecnica sul tuo smartphone.



Codice	2077HC	Pz x Ct	1
EAN	8054633835784	Ct x Str	13
Volume	15 L / 19,8 kg	Ct x Plt	52



Visualizza la scheda tecnica sul tuo smartphone.

QUANTUM SURF



Detergente smacchiante concentrato con enzimi e sbiancanti ottici per tessuti bianchi e colorati

- Sistema Quantum **certificato Ecolabel**, a basso impatto ambientale
- Rimuove efficacemente lo sporco grasso ed enzimatico. Garantisce un ottimo punto di bianco. Previene l'ingrigimento dei tessuti
- Formulato con tecnologia **Proactive System** che protegge le fibre dal ridepositarsi dello sporco

Modalità d'uso: Da utilizzare esclusivamente con i sistemi di dosaggio automatico L-Brain Connect. Deve essere impiegato durante la fase di prelavaggio o lavaggio. Per un risultato ottimale si raccomanda l'utilizzo con i prodotti del sistema Quantum

Dosaggio: 1-3 ml/kg di biancheria asciutta. Il dosaggio raccomandato si riferisce all'utilizzo del prodotto in condizioni ottimali. Consultare il supporto tecnico Sanitec Service per la regolazione dei dosaggi.



Codice	2052HC	Pz x Ct	2
EAN	8032680390111	Ct x Str	18
Volume	5 L / 5,2 kg	Ct x Plt	72



Visualizza la scheda tecnica sul tuo smartphone.



Codice	2076HC	Pz x Ct	1
EAN	8054633835791	Ct x Str	13
Volume	15 L / 15,6 kg	Ct x Plt	52



Visualizza la scheda tecnica sul tuo smartphone.

QUANTUM OXYGEN



Candeggiante concentrato a base di ossigeno attivo per tessuti

- Sistema Quantum **certificato Ecolabel**, a basso impatto ambientale
- Smacchia efficacemente i tessuti, anche i colorati
- Utilizzabile su tutti i tipi di tessuto
- Utilizzabile anche con temperature superiori a 60°C

Modalità d'uso: Da utilizzare esclusivamente con i sistemi di dosaggio automatico L-Brain Connect. Deve essere impiegato durante la fase di prelavaggio o lavaggio. Ottimizzato per l'utilizzo con i prodotti del sistema Quantum. Per tutti i tipi di tessuto bianchi e colorati resistenti al candeggio con ossigeno attivo.

Dosaggio: 2-10 ml/kg di biancheria asciutta. Il dosaggio raccomandato si riferisce all'utilizzo del prodotto in condizioni ottimali. Consultare il supporto tecnico Sanitec Service per la regolazione dei dosaggi.



Codice	2050HC	Pz x Ct	2
EAN	8032680390173	Ct x Str	18
Volume	5 L / 5,7 kg	Ct x Plt	72



Visualizza la scheda tecnica sul tuo smartphone.



Codice	2049HC	Pz x Ct	1
EAN	8054633835777	Ct x Str	13
Volume	15 L / 17 kg	Ct x Plt	52



Visualizza la scheda tecnica sul tuo smartphone.

QUANTUM SOFT ECO | Floreale



Ammorbidente neutralizzante concentrato profumato con molecola elimina odore

- Sistema Quantum **certificato Ecolabel**, a basso impatto ambientale
- Bucato più morbido grazie ad una formulazione che previene l'accumulo di cariche elettrostatiche sul tessuto durante le fasi di asciugatura e stiratura
- Lascia una profumazione piacevole

Modalità d'uso: Ottimizzato per l'uso con i prodotti del sistema Quantum. Da utilizzare esclusivamente con i sistemi di dosaggio automatico L-Brain Connect. Deve essere impiegato durante la fase di risciacquo.

Dosaggio: 1-3 ml/kg di biancheria asciutta. Il dosaggio raccomandato si riferisce all'utilizzo del prodotto in condizioni ottimali. Consultare il supporto tecnico Sanitec Service per la regolazione dei dosaggi.



Codice	2065HC	Pz x Ct	2
EAN	8054633839782	Ct x Str	18
Volume	5 L / 5 kg	Ct x Plt	72



Visualizza la scheda tecnica sul tuo smartphone.

WASHDET GREEN POWER | Floreale



Detergente enzimatico concentrato **certificato Ecolabel**, per il lavaggio di tutti i tipi di tessuto

- A basso impatto ambientale
- Efficace anche sulle macchie più difficili
- Prodotto completo con tensioattivi ed enzimi

Modalità d'uso: Versare il prodotto e procedere con il normale lavaggio.

Dosaggio: 3-6 ml/kg di biancheria asciutta in funzione del grado di sporco e della durezza dell'acqua, 50 ml per 4,5 kg di biancheria asciutta



Codice	3112	Pz x Ct	2
EAN	8054633837948	Ct x Str	18
Volume	5 L / 5,2 kg	Ct x Plt	72



Visualizza la scheda tecnica sul tuo smartphone.

LIQUID SOAP GREEN POWER | Floreale



Sapone liquido profumato **certificato Ecolabel**, con ingredienti di origine naturale

- Prodotto certificato EU Ecolabel a basso impatto ambientale
- Deterge delicatamente mani e corpo
- Dermatologicamente testato

Modalità d'uso: Applicare il prodotto sulle mani inumidite. Frizionare fino ad ottenere una morbida schiuma avendo cura di passare gli spazi tra le dita e i polsi per circa 30 secondi. Risciacquare con acqua. Asciugare a fondo.

Dosaggio: Pronto all'uso.



Codice	4015	Pz x Ct	6
EAN	8054633831045	Ct x Str	15
Volume	1000 ml	Ct x Plt	90



Visualizza la scheda tecnica sul tuo smartphone.



Codice	4006	Pz x Ct	2
EAN	8032680394393	Ct x Str	18
Volume	5 L / 5,1 kg	Ct x Plt	72



Visualizza la scheda tecnica sul tuo smartphone.

MOUSSE SOAP GREEN POWER | Floreale



Mousse di sapone profumata per pulizia quotidiana di mani e corpo, **certificata Ecolabel**, con ingredienti di origine naturale

- Prodotto certificato EU Ecolabel a basso impatto ambientale
- Deterge delicatamente mani e corpo
- Dermatologicamente testato

Modalità d'uso: Applicare il prodotto sulle mani inumidite. Frizionare avendo cura di passare gli spazi tra le dita e i polsi per circa 30 secondi. Risciacquare con acqua. Asciugare a fondo.

Dosaggio: Pronto all'uso.



Codice	4005	Pz x Ct	6
EAN	8050999570208	Ct x Str	20
Volume	600 ml	Ct x Plt	120



Visualizza la scheda tecnica sul tuo smartphone.



Codice	1091	Pz x Ct	2
EAN	8050999570192	Ct x Str	18
Volume	5 L / 5,1 kg	Ct x Plt	72



Visualizza la scheda tecnica sul tuo smartphone.

MOUSSE SOAP GREEN POWER | Floreale



Mousse di sapone profumata per pulizia quotidiana di mani e corpo, **certificata Ecolabel**, con ingredienti di origine naturale

- Prodotto certificato EU Ecolabel a basso impatto ambientale
- Deterge delicatamente mani e corpo
- Dermatologicamente testato

Modalità d'uso: Versare nell'apposito flacone. Quindi applicare con il dispenser il prodotto sulle mani inumidite. Frizionare avendo cura di passare gli spazi tra le dita e i polsi per circa 30 secondi. Risciacquare con acqua e asciugare.

Dosaggio: Pronto all'uso.

Prodotto compatibile con **dispenser manuale** cod. 265 o **automatico** cod. 266 a p. 125



Codice	1061	Pz x Ct	6
EAN	8032680397387	Ct x Str	14
Volume	800 ml	Ct x Plt	84



Visualizza la scheda tecnica sul tuo smartphone.

KIT GREEN POWER



Una selezione completa di prodotti per la detergenza **certificati Ecolabel**, per soddisfare ogni esigenza professionale

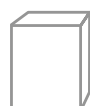

Code **1005-S**
EAN IC 18050444498429



MOUSSE SOAP

GREEN POWER

Code **4005**
EAN 8050999570208
Pack 1 pz x 600 ml

Dettagli prodotto a pag. 123



ULTRA DEGREASER

GREEN POWER

Code **3101**
EAN 8032680393693
Pack 1 pz x 750 ml

Dettagli prodotto a pag. 74



CRYSTAL

GREEN POWER

Code **3102**
EAN 8032680393655
Pack 1 pz x 750 ml

Dettagli prodotto a pag. 74



SURFACE

GREEN POWER

Code **3109-S**
EAN 8054633837085
Pack 1 pz x 1000 ml

Dettagli prodotto a pag. 51



IGIENIKAL

GREEN POWER

Code **3103**
EAN 8032680393686
Pack 1 pz x 750 ml

Dettagli prodotto a pag. 66



WCgel

GREEN POWER

Code **1945**
EAN 8050999570703
Pack 1 pz x 700 ml

Dettagli prodotto a pag. 70

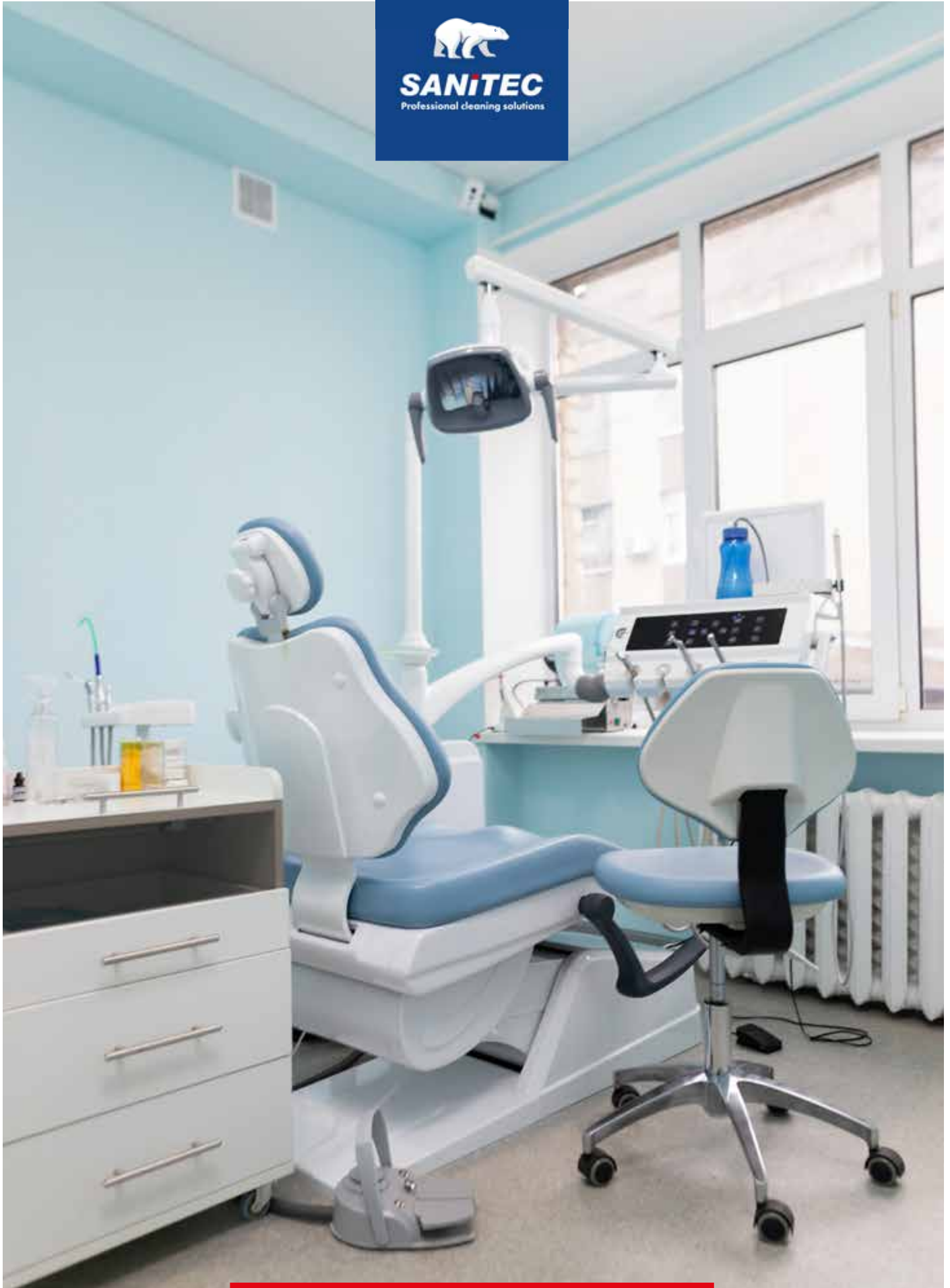

Disinfettanti

La sicurezza a portata di mano

I prodotti Presidio Medico Chirurgico (P.M.C.) sono soluzioni chimiche formulate appositamente per garantire l'eliminazione di microrganismi come batteri, funghi e virus dall'ambiente. L'offerta P.M.C. Sanitec comprende una gamma completa di prodotti studiati per garantire totale sicurezza nel processo di disinfezione ordinario e straordinario di tutte le superfici. Ogni prodotto garantisce uno specifico livello di disinfezione ed è studiato per assicurare sempre la soluzione più idonea alle vostre necessità.

- Processo di sanificazione garantito e sicuro per gli ospiti
- Riduzione del rischio di contaminazione derivato da fattori ambientali
- Rispetto dei requisiti ministeriali in ambito di sanificazione delle aree trattate
- Contribuisce alla riduzione della proliferazione di batteri, funghi e virus
- Soluzioni concentrate e pronte all'uso per le superfici e per la cute

Azione testata: virucida, fungicida e battericida

Test realizzati da laboratori accreditati internazionali ne garantiscono l'efficacia

I prodotti P.M.C. della linea Sanitec per la cura delle superfici, hanno superato con successo i Test di attività microbiologica: EN1276 "Attività battericida con sostanze interferenti", EN1650 "Attività fungicida con sostanze interferenti". EN13697 "Attività battericida/fungicida test di superficie", Multi activ, Bakterio e Sanimed hanno inoltre superato i test di attività contro i virus EN14476 "Attività virucida test in sospensione" e EN16777 "Attività virucida test di superficie".

I prodotti P.M.C. della linea Sanitec per la cura della cute, hanno superato con successo i Test di attività microbiologica: EN13727 "Attività battericida in sospensione", EN13624 "Attività fungicida in sospensione", EN14476 "Attività virucida test in sospensione", inoltre Sani gel med ha superato il test specifico EN1500 "Trattamento igienico delle mani per frizione" e il securgerm med il test specifico EN1499 "Lavaggio igienico delle mani".



SANI ACTIVE | Non profumato



Sgrassatore battericida-lieviticida universale. **Presidio Medico Chirurgico**
Registrazione n. 20440 del Ministero della Salute.

- Elimina 99,9% dei batteri e funghi
- Ideale in tutti i casi in cui si necessita di pulizia e disinfezione in un'unica operazione
- Disinfetta e sgrassa a fondo tutte le superfici in cucina, bagno, uffici, ambienti pubblici, auto e contenitori di raccolta rifiuti, anche in presenza di sporco ostinato
- Consigliato anche per il settore agroalimentare e sanitario, su superfici a contatto alimentare, e per quelle a contatto con persone anziane e bambini

Modalità d'uso: Per la normale pulizia spruzzare direttamente sulla superficie da trattare e quindi asciugare con un panno o carta. Per la disinfezione spruzzare e lasciare agire per almeno 15 minuti, quindi asciugare con un panno, carta o risciacquare.

Dosaggio: Vedere le condizioni d'utilizzo nella tabella.



Codice	1804-S	Pz x Ct	6
EAN	8054633834602	Ct x Str	21
Volume	750 ml	Ct x Plt	105



Visualizza la scheda tecnica sul tuo smartphone.

Principio attivo PMC

N-(3-aminopropil)-N-dodecilpropan-1,3-diammina 0,32 g/100 g



Codice prodotto 1804-S

Principio attivo N-(3-aminopropil)-N-dodecilpropan-1,3-diammina 0,32 g/100 g

Efficacia Battericida

Efficacia Fungicida

Normativa

UNI EN 1276:2009
UNI EN 13697:2015

UNI EN 1650:2013
UNI EN 13697:2015

Organismi testati

Pseudomonas aeruginosa
Staphylococcus aureus
Enterococcus hirae
Escherichia coli

Candida albicans

Condizioni d'utilizzo

Concentrazione: Pronto all'uso
Tempo contatto: 5 minuti
Condizioni di sporco

Concentrazione: Pronto all'uso
Tempo contatto: 15 minuti
Condizioni di sporco

MULTI ACTIV | Non profumato



Disinfettante pronto all'uso per superfici. **Presidio Medico Chirurgico** Registrazione n. 20058 del Ministero della Salute.

- Elimina 99,9% dei batteri, funghi e virus
- Pulisce ed elimina i cattivi odori
- Rimuove efficacemente dalle superfici lisce batteri gram positivi, gram negativi, funghi, muffe, virus sia incapsulati che non, grazie alla formulazione con principio attivo
- Indicato per la disinfezione di cucine, bagni e di tutte le superfici a contatto con gli alimenti

Modalità d'uso: Per la normale pulizia applicare direttamente sulla superficie da trattare e quindi asciugare con un panno o carta. Per la disinfezione lasciare agire per almeno 5 minuti per ottenere attività battericida o almeno per 15 minuti per ottenere anche attività fungicida e virucida. Per l'azione virucida applicare il prodotto sulla superficie precedentemente pulita. Nel caso di disinfezione di superfici che possono venire a diretto contatto con alimenti risciacquare con acqua potabile.

Dosaggio: Vedere le condizioni d'utilizzo nella tabella.



Codice	1821-S	Pz x Ct	6
EAN	8032680391446	Ct x Str	21
Volume	750 ml	Ct x Plt	105



Visualizza la scheda tecnica sul tuo smartphone.

Principio attivo PMC

Alkyl dimethylbenzyl ammonium chloride 0,4 g/100 g

MULTI ACTIV | Limone



Disinfettante pronto all'uso per superfici. **Presidio Medico Chirurgico** Registrazione n. 20058 del Ministero della Salute.

- Elimina 99,9% dei batteri, funghi e virus
- Pulisce ed elimina i cattivi odori
- Rimuove efficacemente dalle superfici lisce batteri gram positivi, gram negativi, funghi, muffe, virus sia incapsulati che non, grazie alla formulazione con principio attivo
- Indicato per la disinfezione di cucine, bagni e di tutte le superfici a contatto con gli alimenti

Modalità d'uso: Per la normale pulizia applicare direttamente sulla superficie da trattare e quindi asciugare con un panno o carta. Per la disinfezione lasciare agire per almeno 5 minuti per ottenere attività battericida o almeno per 15 minuti per ottenere anche attività fungicida e virucida. Per l'azione virucida applicare il prodotto sulla superficie precedentemente pulita. Nel caso di disinfezione di superfici che possono venire a diretto contatto con alimenti risciacquare con acqua potabile.

Dosaggio: Vedere le condizioni d'utilizzo nella tabella.



Codice	1838-S	Pz x Ct	6
EAN	8054633838013	Ct x Str	21
Volume	750 ml	Ct x Plt	105



Visualizza la scheda tecnica sul tuo smartphone.

Principio attivo PMC

Alkyl dimethylbenzyl ammonium chloride 0,4 g/100 g

MULTI ACTIV | Pino



Disinfettante pronto all'uso per superfici. **Presidio Medico Chirurgico** Registrazione n. 20058 del Ministero della Salute.

- Elimina 99,9% dei batteri, funghi e virus
- Pulisce ed elimina i cattivi odori
- Rimuove efficacemente dalle superfici lisce batteri gram positivi, gram negativi, funghi, muffe, virus sia incapsulati che non, grazie alla formulazione con principio attivo
- Indicato per la disinfezione di cucine, bagni e di tutte le superfici a contatto con gli alimenti

Modalità d'uso: Per la normale pulizia applicare direttamente sulla superficie da trattare e quindi asciugare con un panno o carta. Per la disinfezione lasciare agire per almeno 5 minuti per ottenere attività battericida o almeno per 15 minuti per ottenere anche attività fungicida e virucida. Per l'azione virucida applicare il prodotto sulla superficie precedentemente pulita. Nel caso di disinfezione di superfici che possono venire a diretto contatto con alimenti risciacquare con acqua potabile.

Dosaggio: Vedere le condizioni d'utilizzo nella tabella.



Codice	1822-S	Pz x Ct	6
EAN	8032680392009	Ct x Str	21
Volume	750 ml	Ct x Plt	105



Visualizza la scheda tecnica sul tuo smartphone.

Principio attivo PMC

Alkyl dimethylbenzyl ammonium chloride 0,4 g/100 g



Codice prodotto 1821-S, 1838-S, 1822-S

Principio attivo Alkyl dimethylbenzyl ammonium chloride 0,4 g/100 g

Efficacia Battericida

Efficacia Fungicida

Efficacia Virucida

Normativa

UNI EN 1276:2009
UNI EN 13697:2015

UNI EN 1650:2008
UNI EN 13697:2001

UNI EN 14476:2019
UNI EN 16777:2019

Organismi testati

Pseudomonas aeruginosa
Staphylococcus aureus
Enterococcus hirae
Escherichia coli

Candida albicans
Penicillium verrucosum

Vaccinia virus
Adenovirus type 5,
Murine norovirus MNV

Condizioni d'utilizzo

Concentrazione: Pronto all'uso
Tempo contatto: 5 minuti
Condizioni di sporco

Concentrazione: Pronto all'uso
Tempo contatto: 15 minuti
Condizioni di sporco

Concentrazione: Pronto all'uso
Tempo contatto: 15 minuti
Condizioni di pulito

Disinfettante concentrato per superfici. **Presidio Medico Chirurgico** Registrazione n. 20047 del Ministero della Salute.



- Elimina 99,9% dei batteri, funghi e virus.
- Azione fungicida, battericida e virucida, attivo contro i batteri grampositivi, gramnegativi, funghi, muffe e virus, sia incapsulati che non, presenti negli ambienti domestici e professionali
- Particolarmente adatto per disinfettare superfici e attrezzature del settore agroalimentare, alberghiero e della ristorazione
- È idoneo anche per l'uso in ambienti molto frequentati, quali bagni di locali pubblici, ambulatori e ambienti ospedalieri

Modalità d'uso: Diluire SANIMED® in acqua e nebulizzare o stendere con spugna o mop. Per piccoli utensili immergere il materiale da disinfettare. Nel caso di disinfezione di superfici che possono venire a diretto contatto con alimenti risciacquare con acqua potabile. Per l'azione virucida applicare il prodotto sulla superficie precedentemente pulita, in soluzione al 5 % pari a 250 ml per 5 litri d'acqua.

Dosaggio: Per la normale pulizia diluire SANIMED® allo 0,5 %, pari a 25 ml per 5 litri d'acqua. Per la disinfezione diluire SANIMED® all' 1,5 %, pari a 75 ml per 5 litri d'acqua e lasciare agire per almeno 5 minuti per attività battericida o almeno 15 minuti per attività fungicida e virucida.



Codice	1511	Pz x Ct	2
EAN	8032680391248	Ct x Str	18
Volume	5 L / 5 kg	Ct x Pli	72



Visualizza la scheda tecnica sul tuo smartphone.

Principio attivo PMC

Alkyl dimethylbenzyl ammonium chloride 10 g/100 g



Codice prodotto 1511

Principio attivo Alkyl dimethylbenzyl ammonium chloride 10 g/100 g

	Efficacia Battericida	Efficacia Fungicida	Efficacia Virucida
Normativa	UNI EN 1276:2009 UNI EN 13697:2015	UNI EN 1650:2008 UNI EN 13697:2001	UNI EN 14476:2019 UNI EN 16777:2019
Organismi testati	Pseudomonas aeruginosa Staphylococcus aureus Enterococcus hirae Escherichia coli	Candida albicans Penicillium verrucosum	Vaccinia virus Adenovirus type 5, Murine norovirus MNV
Condizioni d'utilizzo	Concentrazione: 1,5% Tempo contatto: 5 minuti Condizioni di sporco	Concentrazione: 1,5% Tempo contatto: 15 minuti Condizioni di sporco	Concentrazione: 5% Tempo contatto: 15 minuti Condizioni di pulito

BAKTERIO | Pino balsamico



Disinfettante concentrato per superfici. **Presidio Medico Chirurgico** Registrazione n. 15446 del Ministero della Salute.

- Disinfetta, pulisce e deodora
- Toglie ogni traccia di sporco ed elimina i cattivi odori
- Lascia una profumazione gradevole
- Sicuro sui metalli, non macchia le superfici

Modalità d'uso: BAKTERIO® va usato con un panno o una spugna bagnati nella soluzione per disinfettare, pulire e deodorare ambienti ed oggetti in alberghi, mense, industrie, scuole, case di riposo, ecc.

Dosaggio: Per disinfettare e deodorare bagni, lavelli, pareti, pavimenti, piastrelle, contenitori di raccolta rifiuti, tazze WC ed altre superfici, potenziali fonti di germi, diluire BAKTERIO® in acqua in rapporto al 20% lasciando agire per 15 minuti. Per l'ordinaria disinfezione e pulizia di bagni, lavelli, pareti, pavimenti, piastrelle, porte, stipiti ed altre superfici lavabili diluire BAKTERIO® in acqua dall'1 al 3% lasciando agire per 5 minuti.



Principio attivo PMC Alkyl dimethylbenzyl ammonium chloride 3 g/100 g



Codice	1540N-S	Pz x Ct	6
EAN	8032680392719	Ct x Str	21
Volume	1000 ml	Ct x Plt	105



Visualizza la scheda tecnica sul tuo smartphone.



Codice	1541	Pz x Ct	2
EAN	8032680392726	Ct x Str	18
Volume	5 L / 5 kg	Ct x Plt	72



Visualizza la scheda tecnica sul tuo smartphone.

BAKTERIO | Lime



Disinfettante concentrato per superfici. **Presidio Medico Chirurgico** Registrazione n. 15446 del Ministero della Salute.

- Disinfetta, pulisce e deodora
- Toglie ogni traccia di sporco ed elimina i cattivi odori
- Lascia una profumazione gradevole
- Sicuro sui metalli, non macchia le superfici

Modalità d'uso: BAKTERIO® va usato con un panno o una spugna bagnati nella soluzione per disinfettare, pulire e deodorare ambienti ed oggetti in alberghi, mense, industrie, scuole, case di riposo, ecc.

Dosaggio: Per disinfettare e deodorare bagni, lavelli, pareti, pavimenti, piastrelle, contenitori di raccolta rifiuti, tazze WC ed altre superfici, potenziali fonti di germi, diluire BAKTERIO® in acqua in rapporto al 20% lasciando agire per 15 minuti. Per l'ordinaria disinfezione e pulizia di bagni, lavelli, pareti, pavimenti, piastrelle, porte, stipiti ed altre superfici lavabili diluire BAKTERIO® in acqua dall'1 al 3% lasciando agire per 5 minuti.



Principio attivo PMC

Alkyl dimethylbenzyl ammonium chloride 3 g/100 g



Codice	1544	Pz x Ct	2
EAN	8032680393921	Ct x Str	18
Volume	5 L / 5 kg	Ct x Plt	72



Visualizza la scheda tecnica sul tuo smartphone.



Codice prodotto 1540N-S, 1541, 1544, 1713

Principio attivo Alkyl dimethylbenzyl ammonium chloride 3 g/100 g

Efficacia Battericida

Efficacia Fungicida

Efficacia Virucida

Normativa

UNI EN 1276:2009
UNI EN 13697:2001

UNI EN 1650:2008
UNI EN 13697:2001

UNI EN 14476:2019
UNI EN 16777:2019

Organismi testati

Pseudomonas aeruginosa
Staphylococcus aureus
Enterococcus hirae
Escherichia coli

Candida albicans
Penicillium verrucosum

Vaccinia virus
Adenovirus type 5,
Murine norovirus MNV

Condizioni d'utilizzo

Concentrazione: 5%
Tempo contatto: 5 minuti
Condizioni di sporco

Concentrazione: 5%
Tempo contatto: 15 minuti
Condizioni di sporco

Concentrazione: 20%
Tempo contatto: 15 minuti
Condizioni di pulito

SANI GEL MED



Disinfettante mani a base di alcol senza risciacquo, **Presidio Medico Chirurgico** Reg. del Ministero della Salute n. 20832

- Disinfettante idroalcolico per l'antisepsi della cute
- Elimina 99,9% dei batteri, funghi e virus entro 60 secondi
- Con agenti idratanti
- Può essere utilizzato in qualsiasi ambito: sanitario, istituzionale, industriale e domestico

Modalità d'uso: Dosare il prodotto sul palmo in quantità idonea alla frizione per almeno 60 secondi, distribuendolo su tutte le parti della mano. Il prodotto si utilizza senz'acqua e non deve essere risciacquato.

Dosaggio: Pronto all'uso. Per la disinfezione chirurgica delle mani, applicare il prodotto per 180 secondi, distribuendolo uniformemente su tutta la mano e l'avambraccio.

Accessori di supporto a pag. 127

pH
6 - 7



Codice	1035	Pz x Ct	6
EAN	8054633839423	Ct x Str	20
Volume	600 ml	Ct x Plt	140



Visualizza la scheda tecnica sul tuo smartphone.



Codice	1036	Pz x Ct	2
EAN	8054633839430	Ct x Str	18
Volume	5 L / 4,4 kg	Ct x Plt	72



Visualizza la scheda tecnica sul tuo smartphone.



Codice prodotto 1035, 1036

Principio attivo Etanolo 70,1 g/100g

Efficacia Battericida

Efficacia Fungicida

Efficacia Virucida

Normativa

UNI EN 13727: 2015
UNI EN 1500: 2013

UNI EN 13624: 2013

UNI EN 14476:2019

Organismi testati

Pseudomonas aeruginosa
Staphylococcus aureus
Enterococcus hirae
Escherichia coli K12

Candida albicans
Aspergillus brasiliensis

Adenovirus type 5,
Murine norovirus MNV
Poliovirus

Condizioni d'utilizzo

Concentrazione: pronto all'uso
Tempo contatto: 60 secondi

Concentrazione: pronto all'uso
Tempo contatto: 60 secondi

Concentrazione: pronto all'uso
Tempo contatto: 60 secondi

SECURGERM MED



Sapone disinfettante lavamani, **Presidio Medico Chirurgico** Reg. del Ministero della Salute n. 21457

- Disinfettante lavamani da utilizzare ogniqualvolta si necessita di un'accurata disinfezione della cute
- Elimina il 99.9% dei batteri e lieviti

Modalità d'uso: Dosare il prodotto sul palmo della mano e lavare per 60 secondi. Sciacquare abbondantemente ed asciugare.

Dosaggio: Pronto all'uso.



Codice	1027	Pz x Ct	6
EAN	8050999571618	Ct x Str	15
Volume	1000 ml	Ct x Plt	90



Visualizza la scheda tecnica sul tuo smartphone.



Codice	1028	Pz x Ct	2
EAN	8050999571625	Ct x Str	18
Volume	5 L / 5 kg	Ct x Plt	72



Visualizza la scheda tecnica sul tuo smartphone.



Codice prodotto 1027, 1028

Principio attivo Alkyl dimethylbenzyl ammonium chloride 0,75 g / 100 g - 2-phenoxyethanol 0,9 g / 100 g

Efficacia Battericida

Efficacia Fungicida

Efficacia Virucida

Normativa

EN 13727:2012+A2:2015
EN 1499:2013

EN 13624:2013

14476:2013 + A2:2019

Organismi testati

Pseudomonas aeruginosa
Staphylococcus aureus
Escherichia coli K12
Salmonella enterica
Listeria monocytogenes
Proteus mirabilis

Candida albicans
Aspergillus brasiliensis

Modified Vaccinia virus Ankara

Condizioni d'utilizzo

Concentrazione: Pronto all'uso
Tempo contatto: 5 minuti
Condizioni di sporco

Concentrazione: Pronto all'uso
Tempo contatto: 15 minuti
Condizioni di sporco

Concentrazione: Pronto all'uso
Tempo contatto: 15 minuti
Condizioni di sporco



KIT DISINFEZIONE

Una linea completa di prodotti disinfettanti, certificati
Presidio Medico Chirurgico (PMC), per soddisfare ogni
esigenza professionale



Code **1006-S**
EAN IC 18050999572032



SECURGERM MED

Presidio Medico Chirurgico

Code **1027**
EAN 8050999571618
Pack 1 pz x 1000 ml

Dettagli prodotto a pag. 128



MULTI ACTIV

Presidio Medico Chirurgico

Code **1821-S**
EAN 8032680391446
Pack 1 pz x 750 ml

Dettagli prodotto a pag. 33



MULTI ACTIV

Presidio Medico Chirurgico

Code **1822-S**
EAN 8032680392009
Pack 1 pz x 750 ml

Dettagli prodotto a pag. 34



BAKTERIO

Presidio Medico Chirurgico

Code **1540N-S**
EAN 8032680392719
Pack 1 pz x 1000 ml

Dettagli prodotto a pag. 59



SANI ACTIVE

Presidio Medico Chirurgico

Code **1804-S**
EAN 8054633834602
Pack 1 pz x 750 ml

Dettagli prodotto a pag. 33



CHLOR WC GEL

Code **1944**
EAN 8050999570697
Pack 1 pz x 700 ml

Dettagli prodotto a pag. 71

INDICE ALFABETICO

NOME PRODOTTO	CODICE	PAGINA	NOME PRODOTTO	CODICE	PAGINA
ACID SP 5 LT	7007	142	DEO WC GEL 700 ML	1943	71
ACTIVE CHLOR 5 LT	1173	37 - 56 - 69	DICHLOR 56% 25 KG	2607	154
ACTIVE CHLOR FOAM 750 ML	1560-S	37 - 69	DICHLOR 56% 5 KG	2613	154
ACTIVE CHLOR GEL 1 LT	1562-S	37 - 69	DILUIITORE PROMAX 1 FLACONE	90	57
ACTIVE CHLOR TABLET	2122	38 - 56 - 70	DILUIITORE PROMAX 1 SECCHIO	18	57
ACTIVE OXYGEN 5 LT	1174	38 - 56 - 70	DILUIITORE PROMAX 4 FLACONI	91	57
ACTIVE OXYGEN FOAM 750 ML	1175-S	38	DILUIITORE PROMAX 4 SECCHI	68	57
ALGHICIDA 5 LT	2609	155	DISPENSER AUTOMATICO PER SAPONE E GEL	249	125
ANTI CHLOR 5 LT	2618	154	DISPENSER AUTOMATICO PER SAPONE MOUSSE	266	125
AQUA 5 LT	7005	143	DISPENSER MANUALE PER SAPONE E GEL	247	125
AQUA PLUS 5 LT	7008	143	DISPENSER MANUALE PER SAPONE MOUSSE	265	125
ATOMIC POWER 12 KG	2087	117	DISPENSER PER TANICA 5 LT	12388	129 - 150
ATOMIC ULTRA 12 KG	2086	117	DOSATORE PERISTALTICO PER BRILLANTANTE	6	26
BAKTERIO LIME 5 LT	1544	59 - 174	DOSATORE PERISTALTICO PER DETERGENTE	5 - 37	25
BAKTERIO PINO 1 LT	1540N-S	59 - 174	DOSY CABINET PER FLACONE	213	83
BAKTERIO PINO 5 LT	1541	59 - 174	DOSY CABINET PER SECCHIO	214	83
BARRIER CREAM 150 ML	6020	133	EMULSI ACID 15 LT	1858	149
BIO BACT 5 LT	2410	72	EMULSI CHLOR 15 LT	1859	148
BIO URISCREEN	2430	73	EMULSI CIP 15 LT	2142	148
BLU POWER WC GEL	1946	71	EMULSI FOAM 15 LT	1852	148
BRILL GREEN POWER 15 LT	4020	24 - 161	EMULSI HYPOCHLOR 15 LT	1863	149
BRILL GREEN POWER 5 LT	4019	24 - 161	EMULSI KAL 15 LT	1856	149
BRILL LUX 5 LT	1415	60	FLOCCULANT 15 LT	2616	155
BRILL OSMOS LT 5	1191	25	FLOOR ACID 5 LT	1460	55
BRILL OVEN 5 LT	1967	41	FORNONET 5 LT	1961	40
BRILL POWER 15 LT	1134	25	FORNONET 750 ML	1960-S	40
BRILL POWER 5 LT	1130	25	FRYDET TABLET 500 G	2131	39
BRILL ULTRA 15 LT	1153	24	GRAFFITI RM 5 LT	7004	141
BRILL ULTRA 5 LT	1150	24	GREKOL SS 5 LT	1815	42
CAFFE' WASH 800 ML	2161	41	HAND WASH KARITE 5 LT	1050	125
CENTRALINA L-BRAIN CONNECT	240	112	HC10 BAKTERIO 1 LT	1713	81
CENTRALINA TRILOGY	370	29	HC2A IGIENIKAL 1 LT	1703	82
CHLOR WC GEL 700 ML	1944	71	HC3 CRYSTAL 1 LT	1705	82
CLEANSING OIL 300 ML	6031	131	HC4 SURFACE 1 LT	1706	81
CREAM SOAP ALOE VERDE 1 LT	1080	124	HC9 DEGRI 1 LT	1709	82
CREAM SOAP ALOE VERDE 5 LT	1081	124	HYDRO S 5 LT	7006	144
CREAM SOAP ARGAN DORATO 5 LT	2018	124	IGIENIC FLOOR FIORI D'ARANCIO 1 LT	1433-S	52
CREAM SOAP IRIS BLU 1 LT	1020	124	IGIENIC FLOOR FIORI D'ARANCIO 5 LT	1435	52
CREAM SOAP IRIS BLU 5 LT	1021	124	IGIENIC FLOOR LAVANDA 5 LT	1436	53
CRYSTAL 5 LT	2261	74	IGIENIC FLOOR MELA VERDE 1 LT	1434-S	52
CRYSTAL 750 ML	1866-S	74	IGIENIC FLOOR MELA VERDE 5 LT	1437	52
CRYSTAL GREEN POWER 750 ML	3102	74 - 164	IGIENIC FLOOR MENTA E LIMONE 5 LT	1410	53
DEGREASER ULTRA LIMONE 5 LT	1801	36 - 75	IGIENIC FLOOR PESCA 5 LT	1439	53
DEGREASER ULTRA LIMONE 750 ML	1810-S	36 - 75	IGIENIKAL BALSAMICO 5 LT	1931	66
DEGREASER ULTRA MARSIGLIA 5 LT	1809	36 - 75	IGIENIKAL BALSAMICO 750 ML	1930-S	66
DEGREASER ULTRA MARSIGLIA 750 ML	1808-S	36 - 75	IGIENIKAL GREEN POWER 750 ML	3103	66 - 163
DEINK 5 LT	1887	79	IGIENIKAL ORCHIDEA 750 ML	1920-S	66
DEINK 750 ML	1884-S	79	INDUCTION HOBBS 500 ML	1836	42
DEKAL 5 LT	1950	30	INDUSTRIAL SOAP 1 LT	1040	129 - 150
DEKAL GREEN POWER 5 LT	3113	30 - 162	INDUSTRIAL SOAP 5 LT	1045	129 - 150
DEO FRESH BOUQUET DI FIORI 750 ML	2303	95	INOX 750 ML	1875-S	43 - 78
DEO FRESH GOLD ARGAN 750 ML	2301	94	INTIMATE WASH 250 ML	6014	131
DEO FRESH IRIS 750 ML	2304	95	KIT HC10 DISINFETTANTE SUPERFICI	1713KIT	83
DEO FRESH MUSCHIO BIANCO 750 ML	2300	94	KIT DETERGENZA	1007-S	84
DEO FRESH PESCA & MELA VERDE 750 ML	2305	95	KIT DETERGENZA ECOLABEL	1005-S	85 - 167
DEO FRESH PINO & GINEPRO 750 ML	2302	95	KIT DISINFEZIONE	1006-S	86 - 177
DEO SPRAY BERGAMOTTO E JASMIN 300 ML	2402	97	KIT HC2A ANTICALCARE DISINCROSTANTE	1703KIT	83
DEO SPRAY BOUQUET DI FIORI 300 ML	2403	97	KIT HC3 VETRI SPECCHI E SPOLVERO	1705KIT	83
DEO SPRAY GOLD ARGAN 300 ML	2401	96	KIT HC4 DETERGENTE PAVIMENTI	1706KIT	83
DEO SPRAY MUSCHIO BIANCO 300 ML	2400	96	KIT HC9 SGRASSATORE SUPERFICI	1709KIT	83
DEO SPRAY PESCA & MELA VERDE 300 ML	2404	97	LAUNDRY BASIC 15 LT	2077	107
DEO SURFACE BOUQUET DI FIORI 5 LT	2204	51 - 93	LAUNDRY NEUTRALIZER 15 LT	2046	111
DEO SURFACE FRESH CITRUS 5 LT	2202	51 - 93	LAUNDRY SOFT FIORI MEDITERRANEI 15 LT	2071	110
DEO SURFACE GOLD ARGAN 5 LT	2201	50 - 92	LAUNDRY SOFT MUSCHIO BIANCO 15 LT	2072	111
DEO SURFACE MUSCHIO BIANCO 5 LT	2200	50 - 92	LAUNDRY SURF 15 LT	2076	108
DEO SURFACE PESCA & MELA VERDE 5 LT	2205	51 - 93	LEATHER 500 ML	1835	79
DEO SURFACE PINO & GINEPRO 5 LT	2203	51 - 93	LIQUID CHLOR 15 LT	2082	154
			LIQUID SOAP GREEN POWER 1 LT	4015	123 - 166

NOME PRODOTTO	CODICE	PAGINA	NOME PRODOTTO	CODICE	PAGINA
LIQUID SOAP GREEN POWER 5 LT	4006	123 - 166	SECURGERM MED 1 LT	1027	128 - 176
MATIC EXTRA 5 LT	1445	54	SILVER 5 LT	1881	43 - 78
MATIC FLOOR 5 LT	1440	54	SIRPAV 1 LT	1421-S	54
METAL BRO 5 LT	7003	141	SIRPAV HC 5 LT	1422	55
MOQUETTE 5 LT	1450	60	SOFT EMULSION 600 ML	6011	132
MOUSSE SOAP GREEN POWER 5 LT	1091	123 - 166	SOFT SHAMPOO 600 ML	6013	131
MOUSSE SOAP GREEN POWER 600 ML	4005	123 - 166	SOFT SHOWER GEL 600 ML	6012	130
MOUSSE SOAP GREEN POWER 800 ML	1061	123 - 166	SOFTDET GREEN POWER 5 LT	3110	116
MULTI ACTIV LIMONE 750 ML	1838-S	34 - 68 - 76 - 172	SOFTDET MUSCHIO BIANCO 5 LT	2060	116
MULTI ACTIV NON PROFUMATO 750 ML	1821-S	33 - 76 - 171	SOFTDET ORCHIDEA BLU 15 LT	2092	117
MULTI ACTIV PINO 750 ML	1822-S	34 - 68 - 77 - 172	SOFTDET ORCHIDEA BLU 5 LT	2091	117
NATURAL 5 LT	2100	43	SOFTDET PETALI DI ROSA 5 LT	SN2062	116
NEOPOL AGRUMI 1 LT	1231	31	SPRAY MAXI PER TANICA 5 L	60	40
NEOPOL AGRUMI 5 LT	1230	31	STAFFA A MURO PER FLACONE	306A	127
NEOPOL GREEN POWER 1 LT	3106	31 - 161	STAFFA PORTA TANICA	11847	29 - 112
NEOPOL GREEN POWER 5 LT	3104	31 - 161	STEEL PRO 500 ML	1813	42 - 78
NEOPOL LIMONE 1 LT	1271	32	STOVIL ACTIVE 15 LT	1103	22
NEOPOL LIMONE 5 LT	1270	32	STOVIL ACTIVE 5 LT	1100	22
NEUTRO FLOOR 1 LT	1481-S	53	STOVIL BAR 5 LT	1110	23
NEUTRO FLOOR 5 LT	1480	53	STOVIL CHLOR 15 L	1168	22
OVEN POWER 5 LT	1965	41	STOVIL CHLOR 5 L	1172	22
PANNO MICROFIBRA BLU	273	87	STOVIL FAST 5 LT	1166	23
PANNO MICROFIBRA GIALLO	275	87	STOVIL GEL 1 LT	1161-S	24
PANNO MICROFIBRA ROSSO	274	87	STOVIL GEL 5 LT	1104	24
PANNO MICROFIBRA VERDE	276	87	STOVIL GREEN POWER 15 L	4018	21 - 161
PARQUET 1 LT	1471-S	60	STOVIL GREEN POWER 5 L	4017	21 - 161
PARQUET 5 LT	1470	60	STOVIL OSMOS LT 5	1180	22
PETRA 24 15 LT	7001	140	STOVIL POWER 15 LT	1123	21
PH- 15 LT	2617	156	STOVIL POWER 5 LT	1120	21
PH+ 15 LT	2615	155	STOVIL TABS 60 PZ	1160	23
PIANTANA PER DISPENSER AUTOMATICO	318	127	STOVIL ULTRA 15 LT	1144	21
POMPA PERISTALTICA PER BRILLANTANTE	372	26	STOVIL ULTRA 5 LT	1140	21
POMPA PERISTALTICA PER DETERGENTE	371	26	SUPPORTO SALVAGOCCIA	317	127
POWER XP 5 LT	7002	140	SURFACE GREEN POWER 1 LT	3109-S	51 - 163
PRECIOUS OIL 300 ML	6033	132	SURFACE GREEN POWER 5 LT	3105	51 - 163
PULIACID 1 LT	1491	55	TAPPO GIUSTADOSE	1716-S	83
QUANTUM BASIC 15 LT	2077HC	107 - 164	TOTAL BODY 1 LT	6030	130
QUANTUM BASIC 5 LT	2051HC	107 - 164	TOTAL BODY 500 ML	3210	130
QUANTUM BOOSTER 5 LT	2090HC	109	TOTAL BODY SOFT MOUSSE 600 ML	3211	130
QUANTUM CHLOR 15 LT	2078HC	108	TRILOGY BOOST T2 5 LT	4013	28
QUANTUM CHLOR 5L	2053HC	108	TRILOGY RINSE T3 5 LT	4014	28
QUANTUM OXYGEN 15 LT	2049HC	108 - 165	TRILOGY WASH T1 5 LT	4012	28
QUANTUM OXYGEN 5 LT	2050HC	108 - 165	ULTRA DEGREASER GREEN POWER 750 ML	3101	36 - 74 - 162
QUANTUM PERACETIC 15 LT	2073HC	109	ULTRAKAL 750 ML	1910-S	67
QUANTUM PERACETIC 5 LT	2054HC	109	UNBLOCKER GEL 1 LT	1980	72
QUANTUM SOFT ARGAN 5 LT	2083HC	110	URI DEO MANGO	2431	73
QUANTUM SOFT ECO 5 LT	2065HC	109	URI DEO MENTA	2432	73
QUANTUM SOFT FIORI MEDITERRANEI 15 LT	2071HC	110 - 165	URI TABS 3 KG	2150	72
QUANTUM SOFT FIORI MEDITERRANEI 5 LT	2064HC	110 - 165	WASH CREAM 600 ML	6010	132
QUANTUM SURF 15 LT	2076HC	107 - 164	WASH UP LIMONE VERDE 1 LT	1242-S	32
QUANTUM SURF 5 LT	2052HC	107 - 164	WASH UP POWDER LIMONE VERDE 8 KG	1291	32
RUDERAL 5 LT	1976	156	WASHDET EXTRA 5 LT	2023	115
SANI ACTIVE 750 ML	1804-S	33 - 171	WASHDET GREEN POWER 5 LT	3112	114 - 165
SANI CITRIC 1 LT	1913-S	67	WASHDET MUSCHIO BIANCO 5 LT	2025	114
SANI GEL MED 5 LT	1036	126 - 175	WASHDET ORCHIDEA BLU 15 LT	2038	115
SANI GEL MED 600 ML	1035	126 - 175	WASHDET ORCHIDEA BLU 5 LT	2034	115
SANI NEOPOL 1 LT	1274	31	WASHDET PETALI DI ROSA 5 LT	SN2026	114
SANI NEOPOL 5 LT	1276	31	WASHUP LIMONE VERDE 5 LT	1240	32
SANIALC 750 ML	1830-S	39 - 75	WC GEL GREEN POWER 700 ML	1945	70 - 163
SANIALC PAVIMENTI 1 LT	1426N-S	57	WOOD 500 ML	1834	79
SANIALC PAVIMENTI 5 LT	1425	57	WOOLDET 5 LT	2030	115
SANIALC ULTRA 5 LT	1842	39	WX1 METALIZED WAX 5 LT	1610	61
SANIALC ULTRA 750 ML	1841-S	39	WX2 WAX REMOVER 5 LT	1660	61
SANIFORM 1 LT	1520N-S	57	WX3 WAX&CLEAN 5 LT	1640	61
SANIFORM 5 LT	1521	57	X1 OXY REMOVER 500 ML	1814	118
SANIMED 5 LT	1511	35 - 58 - 173	X2 GREASE REMOVER 500 ML	1816	118
SECURGERM MED 5 LT	1028	128 - 176	X3 SOLV REMOVER 500 ML	1817	118
SECURGERM MED MOUSSE 600 ML	1029	128	X4 RUST REMOVER 500 ML	1819	119

INDICE CODICE PRODOTTO

CODICE	NOME PRODOTTO	PAGINA	CODICE	NOME PRODOTTO	PAGINA
5 - 37	DOSATORE PERISTALTICO PER DETERGENTE	25	1240	WASHUP LIMONE VERDE 5 LT	32
6	DOSATORE PERISTALTICO PER BRILLANTANTE	26	1242-S	WASHUP LIMONE VERDE 1 LT	32
18	DILUITORE PROMAX 1 SECCHIO	57	1270	NEOPOL LIMONE 5 LT	32
60	SPRAY MAXI PER TANICA 5 L	40	1271	NEOPOL LIMONE 1 LT	32
68	DILUITORE PROMAX 4 SECCHI	57	1274	SANI NEOPOL 1 LT	31
90	DILUITORE PROMAX 1 FLACONE	57	1276	SANI NEOPOL 5 LT	31
91	DILUITORE PROMAX 4 FLACONI	57	1291	WASH UP POWDER LIMONE VERDE 8 KG	32
213	DOSY CABINET PER FLACONE	83	1410	IGIENIC FLOOR MENTA E LIMONE 5 LT	53
214	DOSY CABINET PER SECCHIO	83	1415	BRILL LUX 5 LT	60
240	CENTRALINA L-BRAIN CONNECT	112	1421-S	SIRPAV 1 LT	54
247	DISPENSER MANUALE PER SAPONE E GEL	125	1422	SIRPAV HC 5 LT	55
249	DISPENSER AUTOMATICO PER SAPONE E GEL	125	1425	SANIALC PAVIMENTI 5 LT	57
265	DISPENSER MANUALE PER SAPONE MOUSSE	125	1426N-S	SANIALC PAVIMENTI 1 LT	57
266	DISPENSER AUTOMATICO PER SAPONE MOUSSE	125	1433-S	IGIENIC FLOOR FIORI D'ARANCIO 1 LT	52
273	PANNO MICROFIBRA BLU	87	1434-S	IGIENIC FLOOR MELA VERDE 1 LT	52
274	PANNO MICROFIBRA ROSSO	87	1435	IGIENIC FLOOR FIORI D'ARANCIO 5 LT	52
275	PANNO MICROFIBRA GIALLO	87	1436	IGIENIC FLOOR LAVANDA 5 LT	53
276	PANNO MICROFIBRA VERDE	87	1437	IGIENIC FLOOR MELA VERDE 5 LT	52
306A	STAFFA A MURO PER FLACONE	127	1439	IGIENIC FLOOR PESCA 5 LT	53
317	SUPPORTO SALVAGOCCIA	127	1440	MATIC FLOOR 5 LT	54
318	PIANTANA PER DISPENSER AUTOMATICO	127	1445	MATIC EXTRA 5 LT	54
370	CENTRALINA TRILOGY	29	1450	MOQUETTE 5 LT	60
371	POMPA PERISTALTICA PER DETERGENTE	26	1460	FLOOR ACID 5 LT	55
372	POMPA PERISTALTICA PER BRILLANTANTE	26	1470	PARQUET 5 LT	60
1005-S	KIT DETERGENZA ECOLABEL	85 - 167	1471-S	PARQUET 1 LT	60
1006-S	KIT DISINFEZIONE	86 - 177	1480	NEUTRO FLOOR 5 LT	53
1007-S	KIT DETERGENZA	84	1481-S	NEUTRO FLOOR 1 LT	53
1020	CREAM SOAP IRIS BLU 1 LT	124	1491	PULIACID 1 LT	55
1021	CREAM SOAP IRIS BLU 5 LT	124	1511	SANIMED 5 LT	35 - 58 - 173
1027	SECURGERM MED 1 LT	128 - 176	1520N-S	SANIFORM 1 LT	57
1028	SECURGERM MED 5 LT	128 - 176	1521	SANIFORM 5 LT	57
1029	SECURGERM MED MOUSSE 600 ML	128	1540N-S	BAKTERIO PINO 1 LT	59 - 174
1035	SANI GEL MED 600 ML	126 - 175	1541	BAKTERIO PINO 5 LT	59 - 174
1036	SANI GEL MED 5 LT	126 - 175	1544	BAKTERIO LIME 5 LT	59 - 174
1040	INDUSTRIAL SOAP 1 LT	129 - 150	1560-S	ACTIVE CHLOR FOAM 750 ML	37 - 69
1045	INDUSTRIAL SOAP 5 LT	129 - 150	1562-S	ACTIVE CHLOR GEL 1 LT	37 - 69
1050	HAND WASH KARITE 5 LT	125	1610	WX1 METALIZED WAX 5 LT	61
1061	MOUSSE SOAP GREEN POWER 800 ML	123 - 166	1640	WX3 WAX&CLEAN 5 LT	61
1080	CREAM SOAP ALOE VERDE 1 LT	124	1660	WX2 WAX REMOVER 5 LT	61
1081	CREAM SOAP ALOE VERDE 5 LT	124	1703	HC2A IGIENIKAL 1 LT	82
1091	MOUSSE SOAP GREEN POWER 5 LT	123 - 166	1703KIT	KIT HC2A ANTICALCARE DISINCROSTANTE	83
1100	STOVIL ACTIVE 5 LT	22	1705	HC3 CRYSTAL 1 LT	82
1103	STOVIL ACTIVE 15 LT	22	1705KIT	KIT HC3 VETRI SPECCHI E SPOLVERO	83
1104	STOVIL GEL 5 LT	24	1706	HC4 SURFACE 1 LT	81
1110	STOVIL BAR 5 LT	23	1706KIT	KIT HC4 DETERGENTE PAVIMENTI	83
1120	STOVIL POWER 5 LT	21	1709	HC9 DEGRI 1 LT	82
1123	STOVIL POWER 15 LT	21	1709KIT	KIT HC9 SGRASSATORE SUPERFICI	83
1130	BRILL POWER 5 LT	25	1713	HC10 BAKTERIO 1 LT	81
1134	BRILL POWER 15 LT	25	1713KIT	KIT HC10 DISINFETTANTE SUPERFICI	83
1140	STOVIL ULTRA 5 LT	21	1716-S	TAPPO GIUSTADOSE	83
1144	STOVIL ULTRA 15 LT	21	1801	DEGREASER ULTRA LIMONE 5 LT	36 - 75
1150	BRILL ULTRA 5 LT	24	1804-S	SANI ACTIVE 750 ML	33 - 171
1153	BRILL ULTRA 15 LT	24	1808-S	DEGREASER ULTRA MARSIGLIA 750 ML	36 - 75
1160	STOVIL TABS 60 PZ	23	1809	DEGREASER ULTRA MARSIGLIA 5 LT	36 - 75
1161-S	STOVIL GEL 1 LT	24	1810-S	DEGREASER ULTRA LIMONE 750 ML	36 - 75
1166	STOVIL FAST 5 LT	23	1813	STEEL PRO 500 ML	42 - 78
1168	STOVIL CHLOR 15 L	22	1814	X1 OXY REMOVER 500 ML	118
1172	STOVIL CHLOR 5 L	22	1815	GREKOL SS 5 LT	42
1173	ACTIVE CHLOR 5 LT	37 - 56 - 69	1816	X2 GREASE REMOVER 500 ML	118
1174	ACTIVE OXYGEN 5 LT	38 - 56 - 70	1817	X3 SOLV REMOVER 500 ML	118
1175-S	ACTIVE OXYGEN FOAM 750 ML	38	1819	X4 RUST REMOVER 500 ML	119
1180	STOVIL OSMOS LT 5	22	1821-S	MULTI ACTIV NON PROFUMATO 750 ML	33 - 76 - 171
1191	BRILL OSMOS LT 5	25	1822-S	MULTI ACTIV PINO 750 ML	34 - 68 - 77 - 172
1230	NEOPOL AGRUMI 5 LT	31	1830-S	SANIALC 750 ML	39 - 75
1231	NEOPOL AGRUMI 1 LT	31	1834	WOOD 500 ML	79
			1835	LEATHER 500 ML	79
			1836	INDUCTION HOBBS 500 ML	42
			1838-S	MULTI ACTIV LIMONE 750 ML	34 - 68 - 76 - 172
			1841-S	SANIALC ULTRA 750 ML	39

CODICE	NOME PRODOTTO	PAGINA	CODICE	NOME PRODOTTO	PAGINA
1842	SANIALC ULTRA 5 LT	39	2204	DEO SURFACE BOUQUET DI FIORI 5 LT	51 - 93
1852	EMULSI FOAM 15 LT	148	2205	DEO SURFACE PESCA & MELA VERDE 5 LT	51 - 93
1856	EMULSI KAL 15 LT	149	2261	CRYSTAL 5 LT	74
1858	EMULSI ACID 15 LT	149	2300	DEO FRESH MUSCHIO BIANCO 750 ML	94
1859	EMULSI CHLOR 15 LT	148	2301	DEO FRESH GOLD ARGAN 750 ML	94
1863	EMULSI HYPOCHLOR 15 LT	149	2302	DEO FRESH PINO & GINEPRO 750 ML	95
1866-S	CRYSTAL 750 ML	74	2303	DEO FRESH BOUQUET DI FIORI 750 ML	95
1875-S	INOX 750 ML	43 - 78	2304	DEO FRESH IRIS 750 ML	95
1881	SILVER 5 LT	43 - 78	2305	DEO FRESH PESCA & MELA VERDE 750 ML	95
1884-S	DEINK 750 ML	79	2400	DEO SPRAY MUSCHIO BIANCO 300 ML	96
1887	DEINK 5 LT	79	2401	DEO SPRAY GOLD ARGAN 300 ML	96
1910-S	ULTRAKAL 750 ML	67	2402	DEO SPRAY BERGAMOTTO E JASMIN 300 ML	97
1913-S	SANI CITRIC 1 LT	67	2403	DEO SPRAY BOUQUET DI FIORI 300 ML	97
1920-S	IGIENIKAL ORCHIDEA 750 ML	66	2404	DEO SPRAY PESCA & MELA VERDE 300 ML	97
1930-S	IGIENIKAL BALSAMICO 750 ML	66	2410	BIO BACT 5 LT	72
1931	IGIENIKAL BALSAMICO 5 LT	66	2430	BIO URISCREEN	73
1943	DEO WC GEL 700 ML	71	2431	URI DEO MANGO	73
1944	CHLOR WC GEL 700 ML	71	2432	URI DEO MENTA	73
1945	WC GEL GREEN POWER 700 ML	70 - 163	2607	DICHLOR 56% 25 KG	154
1946	BLU POWER WC GEL	71	2609	ALGHICIDA 5 LT	155
1950	DEKAL 5 LT	30	2613	DICHLOR 56% 5 KG	154
1960-S	FORNONET 750 ML	40	2615	PH+ 15 LT	155
1961	FORNONET 5 LT	40	2616	FLOCCULANT 15 LT	155
1965	OVEN POWER 5 LT	41	2617	PH- 15 LT	156
1967	BRILL OVEN 5 LT	41	2618	ANTI CHLOR 5 LT	154
1976	RUDERAL 5 LT	156	3101	ULTRA DEGREASER GREEN POWER 750 ML	36 - 74 - 162
1980	UNBLOCKER GEL 1 LT	72	3102	CRYSTAL GREEN POWER 750 ML	74 - 164
2018	CREAM SOAP ARGAN DORATO 5 LT	124	3103	IGIENIKAL GREEN POWER 750 ML	66 - 163
2023	WASHDET EXTRA 5 LT	115	3104	NEOPOL GREEN POWER 5 LT	31 - 161
2025	WASHDET MUSCHIO BIANCO 5 LT	114	3105	SURFACE GREEN POWER 5 LT	51 - 163
2030	WOOLDET 5 LT	115	3106	NEOPOL GREEN POWER 1 LT	31 - 161
2034	WASHDET ORCHIDEA BLU 5 LT	115	3109-S	SURFACE GREEN POWER 1 LT	51 - 163
2038	WASHDET ORCHIDEA BLU 15 LT	115	3110	SOFTDET GREEN POWER 5 LT	116
2046	LAUNDRY NEUTRALIZER 15 LT	111	3112	WASHDET GREEN POWER 5 LT	114 - 165
2049HC	QUANTUM OXYGEN 15 LT	108 - 165	3113	DEKAL GREEN POWER 5 LT	30 - 162
2050HC	QUANTUM OXYGEN 5 LT	108 - 165	3210	TOTAL BODY 500 ML	130
2051HC	QUANTUM BASIC 5 LT	107 - 164	3211	TOTAL BODY SOFT MOUSSE 600 ML	130
2052HC	QUANTUM SURF 5 LT	107 - 164	4005	MOUSSE SOAP GREEN POWER 600 ML	123 - 166
2053HC	QUANTUM CHLOR 5L	108	4006	LIQUID SOAP GREEN POWER 5 LT	123 - 166
2054HC	QUANTUM PERACETIC 5 LT	109	4012	TRILOGY WASH T1 5 LT	28
2060	SOFTDET MUSCHIO BIANCO 5 LT	116	4013	TRILOGY BOOST T2 5 LT	28
2064HC	QUANTUM SOFT FIORI MEDITERRANEI 5 LT	110 - 165	4014	TRILOGY RINSE T3 5 LT	28
2065HC	QUANTUM SOFT ECO 5 LT	109	4015	LIQUID SOAP GREEN POWER 1 LT	123 - 166
2071	LAUNDRY SOFT FIORI MEDITERRANEI 15 LT	110	4017	STOVIL GREEN POWER 5 L	21 - 161
2071HC	QUANTUM SOFT FIORI MEDITERRANEI 15 LT	110 - 165	4018	STOVIL GREEN POWER 15 L	21 - 161
2072	LAUNDRY SOFT MUSCHIO BIANCO 15 LT	111	4019	BRILL GREEN POWER 5 LT	24 - 161
2073HC	QUANTUM PERACETIC 15 LT	109	4020	BRILL GREEN POWER 15 LT	24 - 161
2076	LAUNDRY SURF 15 LT	108	6010	WASH CREAM 600 ML	132
2076HC	QUANTUM SURF 15 LT	107 - 164	6011	SOFT EMULSION 600 ML	132
2077	LAUNDRY BASIC 15 LT	107	6012	SOFT SHOWER GEL 600 ML	130
2077HC	QUANTUM BASIC 15 LT	107 - 164	6013	SOFT SHAMPOO 600 ML	131
2078HC	QUANTUM CHLOR 15 LT	108	6014	INTIMATE WASH 250 ML	131
2082	LIQUID CHLOR 15 LT	154	6020	BARRIER CREAM 150 ML	133
2083HC	QUANTUM SOFT ARGAN 5 LT	110	6030	TOTAL BODY 1 LT	130
2086	ATOMIC ULTRA 12 KG	117	6031	CLEANSING OIL 300 ML	131
2087	ATOMIC POWER 12 KG	117	6033	PRECIOUS OIL 300 ML	132
2090HC	QUANTUM BOOSTER 5 LT	109	7001	PETRA 24 15 LT	140
2091	SOFTDET ORCHIDEA BLU 5 LT	117	7002	POWER XP 5 LT	140
2092	SOFTDET ORCHIDEA BLU 15 LT	117	7003	METAL BRO 5 LT	141
2100	NATURAL 5 LT	43	7004	GRAFFITI RM 5 LT	141
2122	ACTIVE CHLOR TABLET	38 - 56 - 70	7005	AQUA 5 LT	143
2131	FRYDET TABLET 500 G	39	7006	HYDRO S 5 LT	144
2142	EMULSI CIP 15 LT	148	7007	ACID SP 5 LT	142
2150	URI TABS 3 KG	72	7008	AQUA PLUS 5 LT	143
2161	CAFFE' WASH 800 ML	41	11847	STAFFA PORTA TANICA	29 - 112
2200	DEO SURFACE MUSCHIO BIANCO 5 LT	50 - 92	12388	DISPENSER PER TANICA 5 LT	129 - 150
2201	DEO SURFACE GOLD ARGAN 5 LT	50 - 92	SN2026	WASHDET PETALI DI ROSA 5 LT	114
2202	DEO SURFACE FRESH CITRUS 5 LT	51 - 93	SN2062	SOFTDET PETALI DI ROSA 5 LT	116
2203	DEO SURFACE PINO & GINEPRO 5 LT	51 - 93			

Icone



1



2



3



4



5



6



7



8



9



10



11



12



13



14



15



16



17



18



19



20



21



22



23



24



25



26



27



28



29



30



31



32



33



34



35



36

- | | | | | | |
|----|--|----|-------------------------------------|----|-------------------------------|
| 1 | Dosatori elettronici lavastoviglie e lavatrici | 13 | Attrezzatura per ufficio | 25 | Extra profumazione |
| 2 | Lavaggio meccanico stoviglie | 14 | Spolvero | 26 | Elimina odori |
| 3 | Azione brillantante | 15 | Pavimenti e grandi superfici | 27 | Bucato a mano |
| 4 | Pentole | 16 | MOP | 28 | Lavatrice |
| 5 | Lavaggio manuale stoviglie | 17 | Macchine lavasciuga | 29 | Lenzuola e tessuti |
| 6 | Attrezzature e banchi alimentari | 18 | Macchine ad iniezione ed estrazione | 30 | ProCaps Technology |
| 7 | Cucina | 19 | Tappeti e moquette | 31 | Per pelli sensibili |
| 8 | Forno e grill | 20 | Doccia e sanitari | 32 | Dermatologicamente Testato |
| 9 | Friggitrici | 21 | WC e orinatoi | 33 | Per capelli fragili |
| 10 | Macchina per caffè | 22 | Argento | 34 | Sporchi ostinati |
| 11 | Pulizia alimenti | 23 | Pulizia vetri | 35 | Senza pittogrammi di pericolo |
| 12 | Antibatterico | 24 | Profumo | 36 | Pronto all'uso |

Certificazioni



1



2



3



4



5

1 Prodotto/sistema certificato Ecolabel

2 Prodotto certificato CAM

3 Presidio Medico Chirurgico

4 Idoneo all'uso H.A.C.C.P.

5 Prodotto certificato da NSF



Riviera Maestri del Lavoro, 10
35127 - Padova (PD), Italia
info@italchimica.it

italchimica.it



SANiTEC

Professional cleaning solutions



Aiuta l'ambiente,
utilizza il catalogo Sanitec in formato digitale